



INVIERNO

CATALOGO 2025





**HIELLERAS, LONCHERAS
Y PORTAVIANDAS**

HIELERAS Y LONCHERAS

KTC 023 LONCHERA LUCERNA



Material: Poliéster / Plástico
Técnica de impresión: Serigrafía
Área de impresión: 15 x 8 cm
Lonchera Plástico / 16 x 16 cm
Lonchera Poliúster
Colores: AZUL, ROJO

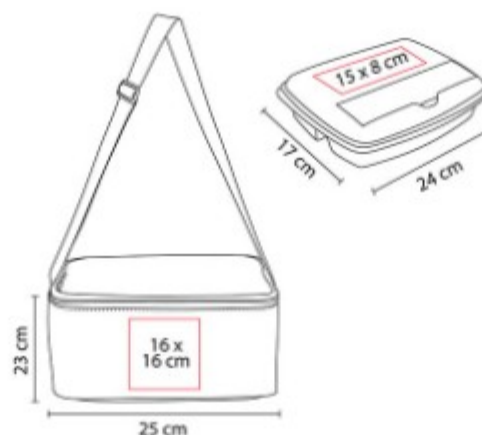

Set de lonchera y contenedor de plástico.

KTC 060 HIELERA MILA



Capacidad: 5 Litros
Material: Plástico
Técnica de impresión: Serigrafía
Área de impresión: 15 x 8 cm
Colores: GRIS



Capacidad para 6 latas. Moldura en la parte superior que sirve como porta latas. Asa superior de fácil agarre.

KTC 603 HIELERA BRISSAC



Material: Carton Kraft
Técnica de impresión: Serigrafía
Área de impresión: 20 x 20 cm
Colores: BEIGE

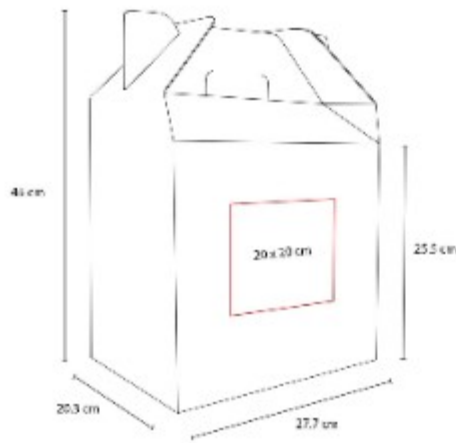

Hielera de carton con recubrimiento impermeable. Liviana, reutilizable y facil de armar.

SIN 007 HIELERA 2 SIX



Capacidad: 10 Litros
Material: Poliester
Técnica de impresión: Serigrafía
Área de impresión: 20 x 8.5 cm
Colores: AZUL, NEGRO, ROJO



Interior metalizado plastificado e impermeable. Bolsa principal y frontal con cierre. Bolsas laterales de red.

SIN 057 HIELERA KOSTA



Capacidad: 4 Litros
Material: Poliester
Técnica de impresión: Serigrafía
Área de impresión: 12 x 8 cm
Colores: AMARILLO, AZUL, NARANJA, NEGRO, ROJO, VERDE

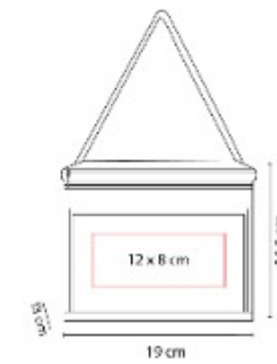

Interior plastificado impermeable. Bolsa principal con cierre y bolsa frontal. Incluye correa. Capacidad para 6 latas.

SIN 061
HIELERA KIEL



Capacidad: 12 Litros
Material: Poliester
Técnica de impresión: Bordado / Serigrafía
Área de impresión: 25 x 9.5 cm
Colores: AZUL



Interior plastificado impermeable.
Bolsa principal con cierre, bolsa frontal con velcro.

SIN 063
HIELERA TROLLEY OSLO



Capacidad: 47 Litros
Material: Poliester
Técnica de impresión: Serigrafía
Área de impresión: 19 x 14 cm
Colores: AZUL



Interior plastificado impermeable.
Bolsa frontal y 2 compartimentos con cierre. Agarraderas laterales.
Mecanismo trolley.

SIN 064
HIELERA JENA



Capacidad: 6 Litros
Material: Poliester
Técnica de impresión: Serigrafía
Área de impresión: 10 x 10 cm
Colores: AZUL, GRIS, ROJO



Interior plastificado impermeable.

SIN 089
HIELERA CADENCE



Capacidad: 45 Litros
Material: Poliester / Acetato de Vinilo de Polietileno
Técnica de impresión: Serigrafía
Área de impresión: 19 x 17 cm
Colores: NEGRO

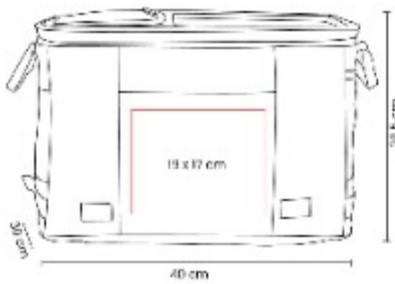

SIN 105
LONCHERA PULA



Material: Algodon
Técnica de impresión: Serigrafía
Área de impresión: 16 x 16 cm
Colores: BEIGE

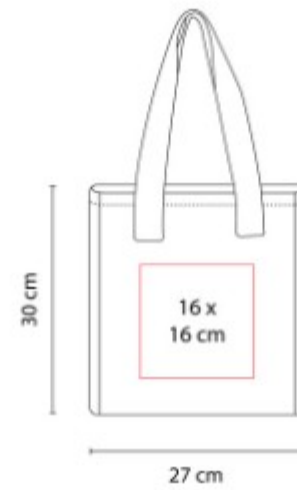

Interior metalizado con 2 asas de agarre superior.

SIN 110
LONCHERA REIKA



Material: Poliester / Acetato de Vinilo de Polietileno
Técnica de impresión: Serigrafía
Área de impresión: 10 x 10 cm
Colores: AZUL, NEGRO, ROSA



SIN 122
LONCHERA OPOL



Material: Poliester
Técnica de impresión: Serigrafía
Área de impresión: 8 x 11 cm
Colores: NEGRO

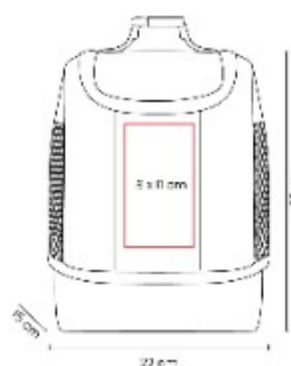

Interior plastificado. Cuenta con compartimentos superior e inferior con cierre.

SIN 123
LONCHERA PRESTON



Material: Poliester / Acetato de Vinilo de Polietileno
Técnica de impresión: Serigrafía
Área de impresión: 15 x 9 cm
Colores: AZUL, NARANJA, NEGRO, ROJO, VERDE

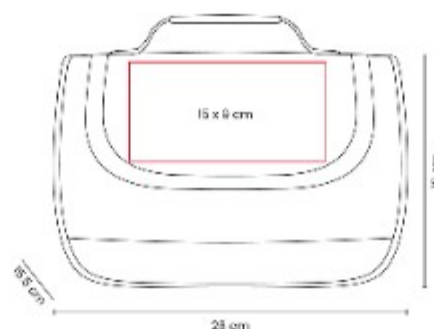

Interior plastificado. Bolsa principal con cierre. Asa de agarre superior y correa ajustable. Capacidad para 6 latas.

SIN 124
LONCHERA JESEL



Material: Poliester
Técnica de impresión: Serigrafía
Área de impresión: 14 x 9 cm
Colores: ROJO

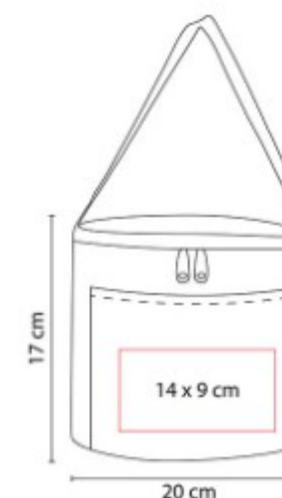

Interior metalizado. Bolsa principal con cierre y bolsa frontal. Correa para hombro.

**SIN 126
HIELERA BALTY**



Capacidad: 22 Litros
Material: Poliester
Técnica de impresión: Serigrafía
Área de impresión: 20 x 10 cm
Colores: NEGRO



Interior plastificado impermeable. Bolsa principal con cierre y bolsillo frontal. Incluye asa y correa ajustable.

**SIN 153
LONCHERA ATLANTA**



Material: Polipropileno (Non Woven) / Aluminio
Técnica de impresión: Serigrafía
Área de impresión: 10 x 10 cm
Colores: AZUL, NEGRO, ROJO

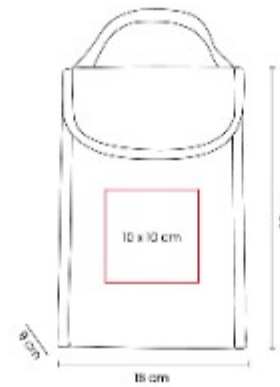

Lonchera con interior metalizado. Bolsa principal con velcro, solapa y asa superior de agarre. Capacidad para 2 latas.

**SIN 155
LONCHERA LITUANIA**



Material: Poliester
Técnica de impresión: Serigrafía
Área de impresión: 8 x 9 cm
Colores: NEGRO

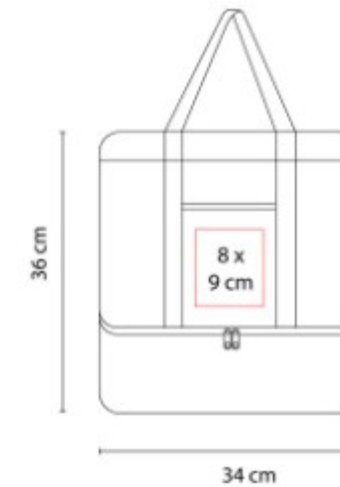

Bolsa principal de red. Compartimento inferior con interior metalizado con cierre. Bolsillo frontal.

SIN 156
LONCHERA ZIAR



Material: Polipropileno (Non Woven) / Aluminio

Técnica de impresión: Serigrafía

Área de impresión: 11 x 5 cm

Colores: AZUL, NARANJA, NEGRO, ROJO, VERDE



Lonchera con interior metalizado. Bolsa principal con cierre y correa para hombro. Capacidad para 6 latas.

SIN 160
LONCHERA IPPAI



Material: Poliester

Técnica de impresión: Serigrafía

Área de impresión: 8 x 10 cm

Colores: AZUL, GRIS



Lonchera con interior plastificado.

SIN 171
HIELERA VENOSTE



Capacidad: 7 Litros

Material: Poliester

Técnica de impresión: Bordado / Serigrafía

Área de impresión: 15 x 7 cm

Colores: ROJO



Interior plastificado impermeable. Bolsa principal con cierre y bolsa frontal. Incluye correa ajustable.

SIN 186
HIELERA ESTORIL



Capacidad: 12 Litros
Material: Poliester
Técnica de impresión: Serigrafía
Área de impresión: 11 x 11 cm
Colores: GRIS



Interior plastificado impermeable.
Bolsa principal con cierre. Bolsa lateral de red y bolsillo frontal.

SIN 190
MOCHILA-LONCHERA CIBO



Material: Poliester / Acetato de Vinilo de Polietileno
Técnica de impresión: Serigrafía / Bordado
Área de impresión: 10 x 6 cm
Colores: NEGRO



Lonchera tipo mochila con asas, su diseño versátil permite llevarla como una mochila, facilitando su transporte.

SIN 200
LONCHERA COFFEE



Material: Poliester y Curpiel Exterior / PVC Interior
Técnica de impresión: Serigrafía
Área de impresión: 12 x 4 cm
Colores: NEGRO



SIN 225
LONCHERA TIMOR



Material: Poliester / Aluminio
Técnica de impresión: Bordado / Serigrafía
Área de impresión: 16 x 8 cm
Colores: AZUL, NEGRO



Interior metalizado. Bolsa principal y frontal con cierre. Bolsa lateral de malla y correa ajustable.

SIN 232
HIELERA ORGORO



Capacidad: 8 Litros
Material: Poliester
Técnica de impresión: Bordado / Serigrafía
Área de impresión: 8 x 3.5 cm
Colores: NEGRO

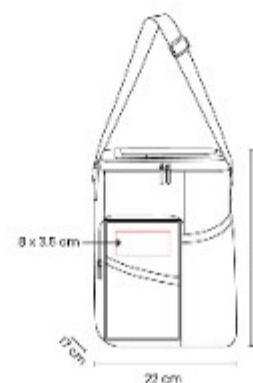

Interior plastificado impermeable. Bolsa frontal con cierre y bolsillo lateral y frontal de malla.

SIN 239
LONCHERA MARE



Material: Poliester
Técnica de impresión: Serigrafía
Área de impresión: 8 x 8 cm
Colores: AZUL, NEGRO, ROJO



Interior metalizado. Bolsa principal con cierre y 2 asas de agarre superior. Capacidad para 12 latas.

SIN 245
LONCHERA LEDU



Material: Poliester
Técnica de impresión: Serigrafía
Área de impresión: 11 x 7 cm
Colores: AZUL, NARANJA, NEGRO, ROJO, VERDE



Interior plastificado. Doble compartimento con cierre. Bolsa lateral de red y asa de agarre superior.

SIN 255
LONCHERA JOKUL



Material: Poliester
Técnica de impresión: Serigrafía
Área de impresión: 11 x 7 cm
Colores: AZUL, GRIS, ROJO



Lonchera con interior plastificado, bolsa principal con cierre y asa de agarre superior. Capacidad para 6 latas.

SIN 262
LONCHERA RAIN



Material: Poliester / Acetato de Vinilo de Polietileno
Técnica de impresión: Serigrafía
Área de impresión: 14 x 8 cm
Colores: AZUL, GRIS, ROJO



Interior plastificado. Bolsa frontal, bolsa principal con cierre, bolsa lateral de red y correa ajustable.

SIN 263 LONCHERA BALK



Material: Poliester
Técnica de impresión: Serigrafía
Área de impresión: 10 x 5 cm
Colores: AZUL, GRIS, ROJO



Interior plastificado. Compartimento superior e inferior con cierre y bolsillo frontal.

SIN 267 LONCHERA HIKER



Material: Poliester
Técnica de impresión: Serigrafía
Área de impresión: 18 x 18 cm
Colores: NEGRO

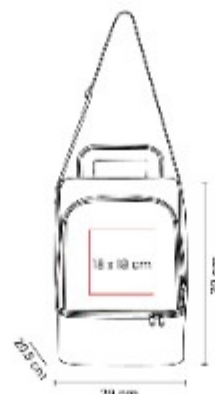

Interior plastificado. Doble compartimento con cierre, asa de agarre superior y correa ajustable.

SIN 268 LONCHERA TRUCKS



Material: Poliester
Técnica de impresión: Serigrafía
Área de impresión: 20 x 10 cm
Colores: GRIS



Interior plastificado. Bolsa principal con cierre y agarradera con broche de plástico. Capacidad para 8 latas.

**SIN 273
LONCHERA LUNCH**



Material: Canvas
Técnica de impresión: Serigrafía
Área de impresión: 20 x 10 cm
Colores: AZUL, BEIGE, GRIS, NEGRO



Lonchera con asa de mano y fuelle en la base. Incluye broche imantado para cerrar. Interior metalizado.

**SIN 283
LONCHERA ALTIMA**



Material: Poliester
Técnica de impresión: Serigrafía
Área de impresión: 25 x 10 cm
Colores: GRIS

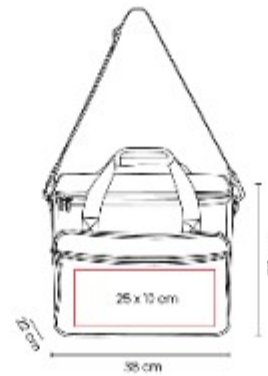

Interior plastificado. Bolsa principal y bolsas frontales con cierre. Asas con agarre de velcro y correa ajustable.

**SIN 291
HIELERA LORRY**



Capacidad: 1.5 Litros Parte Superior/Parte Inferior
Material: Poliester
Técnica de impresión: Serigrafía
Área de impresión: 15 x 8 cm
Colores: AZUL, NEGRO



Interior plastificado impermeable.

SIN 412
HIELERA GASPAR

**NUEVO
2023**



Capacidad: 12 Litros
Material: Poliester / Acetato de Vinilo de Polietileno
Técnica de impresión: Serigrafía / Bordado
Área de impresión: 7 x 3.5 (Bolsillo Frontal Superior) / 8 x 5 (Bolsillo Frontal Inferior)
Colores: GRIS



Hielera con interior plastificado impermeable.

SIN 413
HIELERA LUBERI



Capacidad: 10 Litros
Material: Poliester / Acetato de Vinilo
Técnica de impresión: Serigrafía
Área de impresión: 12 x 10 cm
Colores: NEGRO

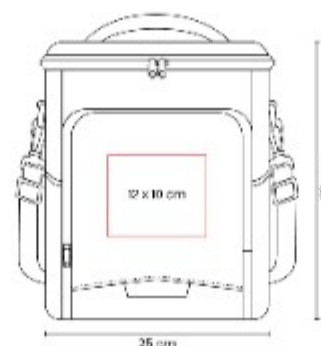

Hielera con interior plastificado y sellado.

SIN 414
HIELERA HERNAN



Capacidad: 10 Litros
Material: Poliester / Acetato de Vinilo
Técnica de impresión: Serigrafía / Bordado
Área de impresión: 10 x 8 Bolsillo Frontal
Colores: AZUL, ROSA



Hielera con interior plastificado impermeable. Bolsa principal y bolsa frontal con cierre.

SIN 495
LONCHERA FLEUR



Material: Poliester
Técnica de impresión: Serigrafía
Área de impresión: 10 x 8 cm
Colores: GRIS



Interior plastificado. Doble compartimento con cierre. Bolsillo frontal. Agarradera con broche de plástico.

SIN 498
LONCHERA DOBLE CAMILLE



Material: Poliester
Técnica de impresión: Serigrafía
Área de impresión: 12 x 12 cm
Colores: AZUL



Doble compartimento con cierre. Cierre intermedio que permite separar en dos piezas y usarlas de forma individual.

SIN 499
HIELERA COLAPSABLE KALET



Capacidad: 45 Litros
Material: Poliester / EVA
Técnica de impresión: Serigrafía
Área de impresión: 12 x 10 cm
Colores: NEGRO



Hielera plegable con interior plastificado impermeable.

**SIN 501
HIELERA GALO**



Capacidad: 8 Litros
Material: Poliester
Técnica de impresión: Serigrafía /
 Bordado
Área de impresión: 12 x 7 cm
Colores: AZUL, GRIS, MORADO

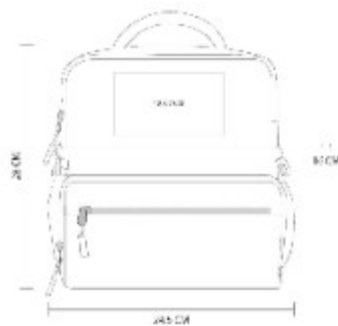

Interior plastificado impermeable.

**SIN 508
HIELERA DOVIA**



Capacidad: 27 Litros
Material: Poliuretano Termoplastico
 (TPU) / Acetato de Vinilo de Polietileno
Técnica de impresión: Serigrafía
Área de impresión: 11 x 11 cm
Colores: BLANCO, NEGRO



Interior y exterior plastificado impermeable. Bolsa principal con cierre, bolsillo frontal.

**SIN 511
LONCHERA ESTEFA**



Material: Poliester
Técnica de impresión: Serigrafía /
 Bordado
Área de impresión: 13 x 10 cm
Colores: AZUL, GRIS, NARANJA,
 NEGRO, ROJO, ROSA, VERDE

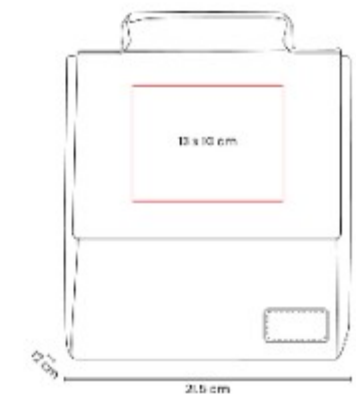

Lonchera con interior metalizado. Bolsa principal estilo solapa con cerrado de velcro. Al frente parche de curpiel.

SIN 515
LONCHERA BANGALORE



Capacidad: 12 Litros
Material: Poliester
Técnica de impresión: Serigrafía
Área de impresión: 13 x 9 cm
Colores: GRIS

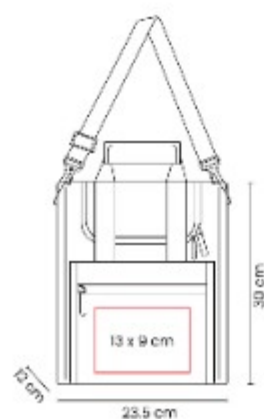

Interior metalizado plastificado.
Bolsa principal y frontal con cierre.
Asas y correa ajustable.

SIN 542
LONCHERA MALIIT



Material: Poliester / Acetato de vinilo de polietileno
Técnica de impresión: Serigrafía / Bordado
Área de impresión: 11 x 5 cm
Colores: AZUL, BEIGE



Lonchera fabricada en poliester resistente y duradero, cuenta con un forro plastificado que facilita su limpieza.

SIN 552
HIELERA FRISK



Capacidad: 10 Litros
Material: Poliester / Acetato de Vinilo de Polietileno
Técnica de impresión: Serigrafía
Área de impresión: 10 x 7 cm
Colores: AMARILLO, AZUL, ROSA

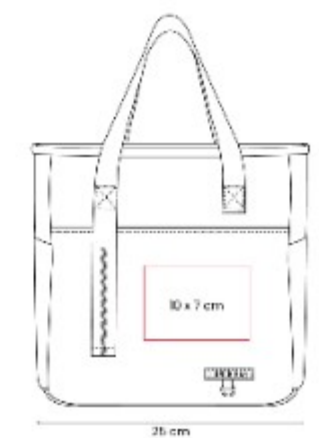

Hielera con interior plastificado impermeable. Bolsa principal con cierre, un bolsillo frontal y dos bolsillos laterales.

SIN 554
**HIELERA TROLLEY
OLWEN**



Capacidad: 43 Litros
Material: Poliester / Acetato de Vinilo de Polietileno
Técnica de impresión: Serigrafía
Área de impresión: 10 x 15 cm
Colores: GRIS

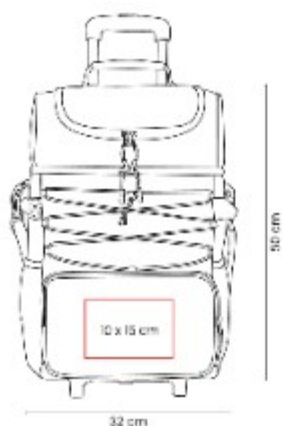

Hielera con interior plastificado impermeable.

SIN 565
LONCHERA COLLEGE



Material: Poliester / Acetato de Vinilo de Polietileno
Técnica de impresión: Serigrafía
Área de impresión: 15 x 7 cm
Colores: AZUL, GRIS, ROJO, ROSA, VERDE

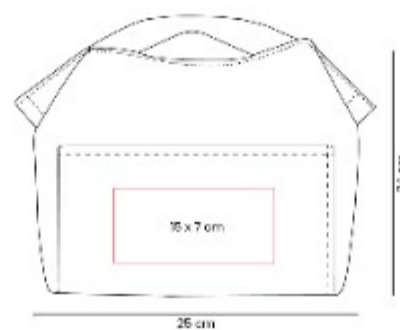

Lonchera con interior plastificado.

SIN 566
HIELERA SOLARI



Capacidad: 10 Litros
Material: Poliester / Forro Acetato de vinilo de polietileno
Técnica de impresión: Serigrafía
Área de impresión: 12 x 7 cm
Colores: AMARILLO, AZUL, GRIS, ROSA



Hielera con interior plastificado impermeable.

SIN 571
HIELERA JANARI



Material: Nylon / Acetato de vinilo de polietileno
Técnica de impresión: Serigrafía
Área de impresión: 15 x 7 cm
Colores: GRIS



Lonchera con interior plastificado y marco interno metalico que le da mayor soporte y estabilidad.

SIN 576
LONCHERA PADI



Capacidad: 24L
Material: Poliester
Técnica de impresión: Serigrafía
Área de impresión: 8 x 8 cm
Colores: AMARILLO, AZUL, NEGRO, ROJO, ROSA



Lonchera con interior plastificado y exterior de poliester acolchado, suave al tacto.

SIN 580
LONCHERA NUAN

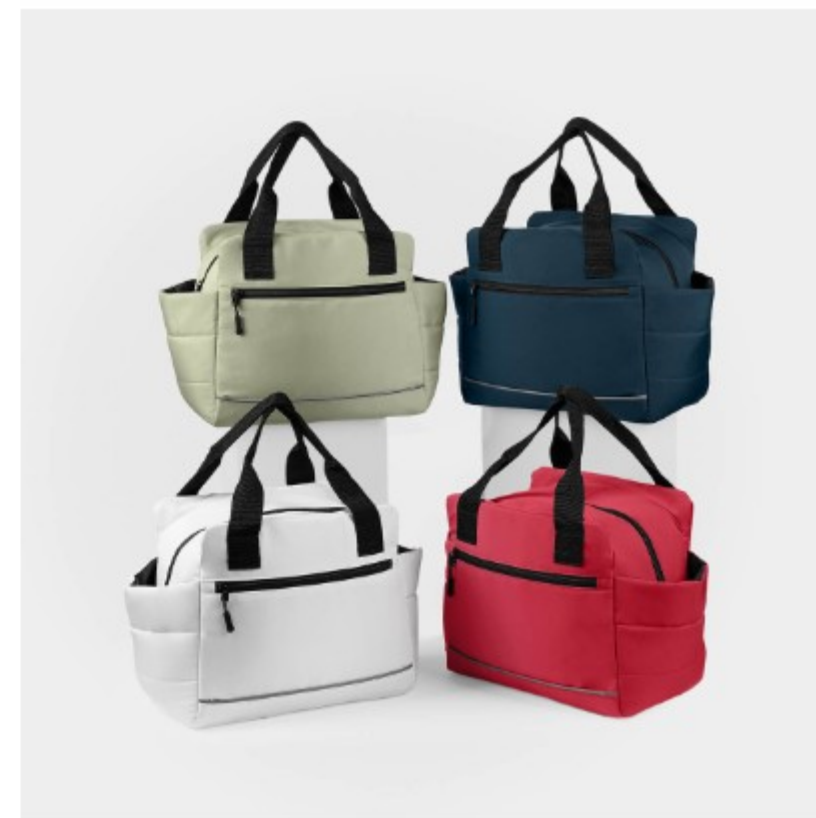

Capacidad: 10 Litros
Material: Poliester / Acetato de vinilo de polietileno
Técnica de impresión: Serigrafía / Bordado
Área de impresión: 15 x 6 cm
Colores: AZUL MARINO, BLANCO, ROJO, VERDE



Lonchera con interior plastificado.

SIN 582
LONCHERA OTTAWA



Capacidad: 7.5 Litros
Material: Poliester / PU / Acetato de vinilo de polietileno
Técnica de impresión: Serigrafía
Área de impresión: 12 x 6 cm
Colores: AZUL MARINO, GRIS, NEGRO



Lonchera con interior plastificado. Fabricada en material tipo curpiel que combina elegancia y practicidad.

SIN 583
MOCHILA-LONCHERA VERTEX

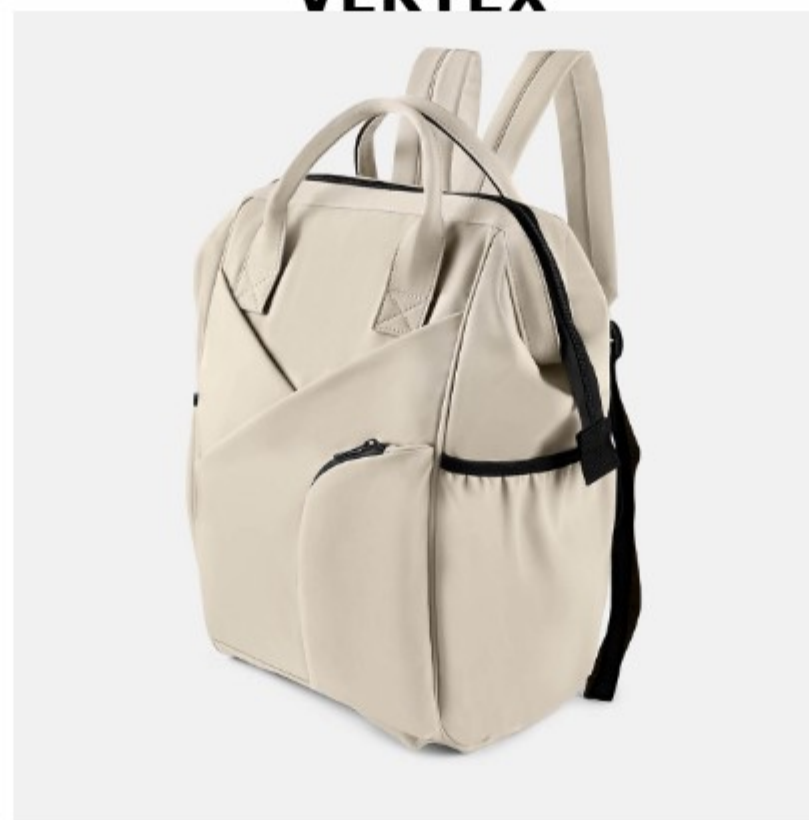

Capacidad: 19 Litros
Material: Poliester / Acetato de vinilo de polietileno
Técnica de impresión: Serigrafía / Bordado
Área de impresión: 6 x 6 cm / 6 x 10 cm
Colores: GRIS



Lonchera practica y versatil de gran capacidad.

SIN 712
HIELERA OBLAK



Capacidad: 12 Litros
Material: Poliester / Poliuretano / EVA
Técnica de impresión: Serigrafía
Área de impresión: 10 x 10 cm
Colores: GRIS

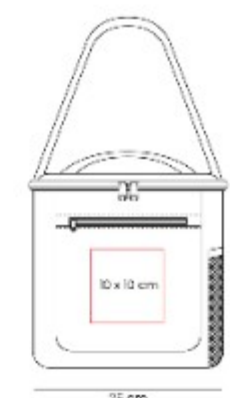

Hielera con interior plastificado impermeable. Bolsa principal y bolsa frontal con cierre. Bolsillo lateral de red.

SIN 717
LONCHERA TANVI



Material: Poliéster
Técnica de impresión: Serigrafía
Área de impresión: 12 x 10 cm
Colores: GRIS

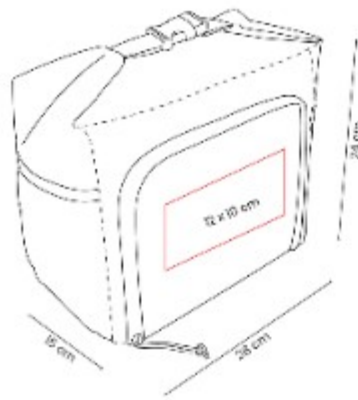

Lonchera con interior plastificado.

SIN 841
LONCHERA KIREAN



Material: Poliéster / Acetato de vinilo de polietileno / Termoplástico
Técnica de impresión: Bordado / Serigrafía
Área de impresión: 14 x 7 cm
Colores: AZUL, BEIGE



SIN 852
HIELERA ITALY



Capacidad: 7 Litros
Material: Hilo de Algodon Laminado de Papel / Acetato de Vinilo de Polietileno
Técnica de impresión: Serigrafía / Termograbado
Área de impresión: 6 x 3 cm
Colores: BEIGE



Hielera tipo bolsa con interior sellado plastificado. Compartimento principal con diseño abierto.

SIN 853
LONCHERA MALLORCA



Material: Poliuretano / Acetato de Vinilo de Polietileno
Técnica de impresión: Laser
Área de impresión: 7 x 7 cm Parte Superior / 10 x 5 cm Bolsillo
Colores: CAFE

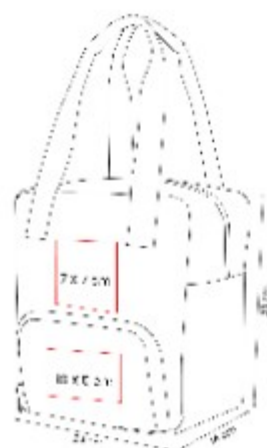

Lonchera de curpiel cómoda y portátil. Ideal para llevar tus alimentos a la oficina o escuela.

SIN 854
LONCHERA DYSHE



Material: Poliester / Laminado de Poliester / Acetato de Vinilo de Polietileno
Técnica de impresión: Serigrafía
Área de impresión: 18 x 10 cm
Colores: NEGRO



Lonchera con interior plastificado.

SIN 888
HIELERA KOEL



Capacidad: 15 Litros
Material: Laminado de Poliester / Lona
Técnica de impresión: Serigrafía
Área de impresión: 10 x 13 cm
Colores: AZUL, GRIS

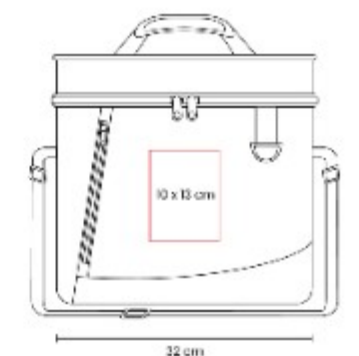

Interior y exterior plastificado impermeable. Bolsa principal y bolsillo frontal con cierre.

SIN 890
LONCHERA LEINEN



Capacidad: 3.2 Litros
Material: Poliester / Poli-algodon/
 Aluminio
Técnica de impresión: Serigrafía
Área de impresión: 12 x 5 cm
Colores: AZUL, BEIGE, GRIS, NEGRO



Lonchera con interior metalizado.
 Compartimento principal con cierre.

SIN 913
LONCHERA IKEL

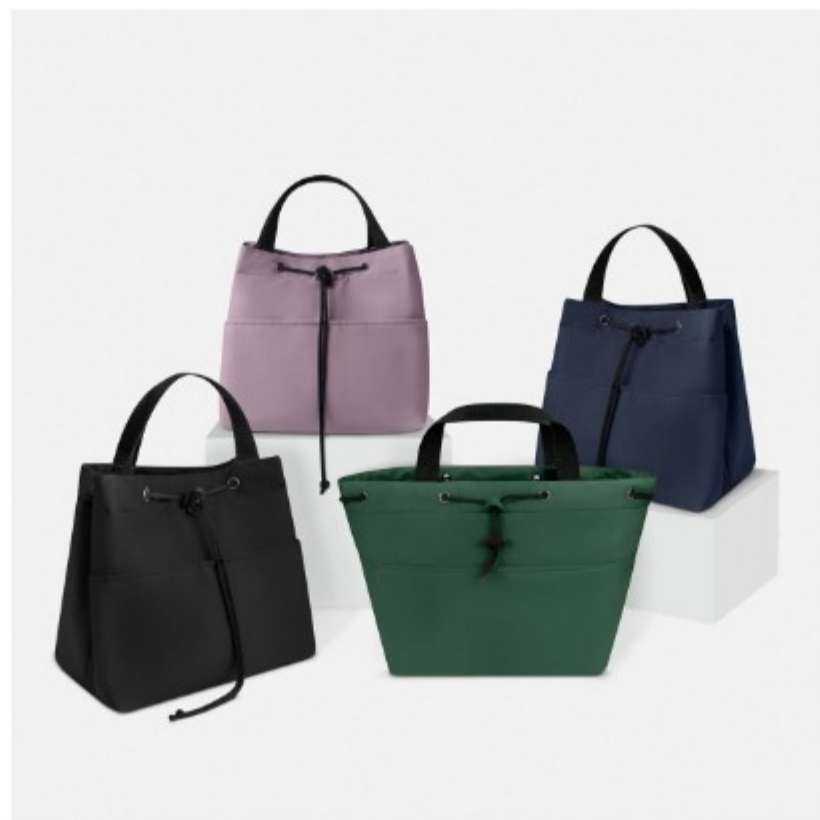

Material: Poliester / Acetato de vinilo
 de polietileno
Técnica de impresión: Serigrafía
Área de impresión: 7 x 15 cm
Colores: AZUL, MORADO, NEGRO,
 VERDE

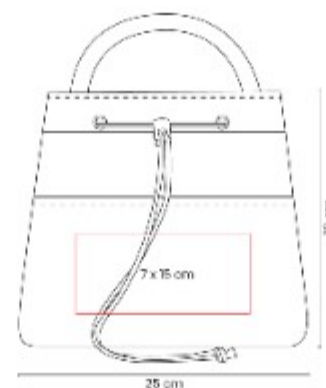

Lonchera con interior plastificado.

SIN 914
LONCHERA HARBIN

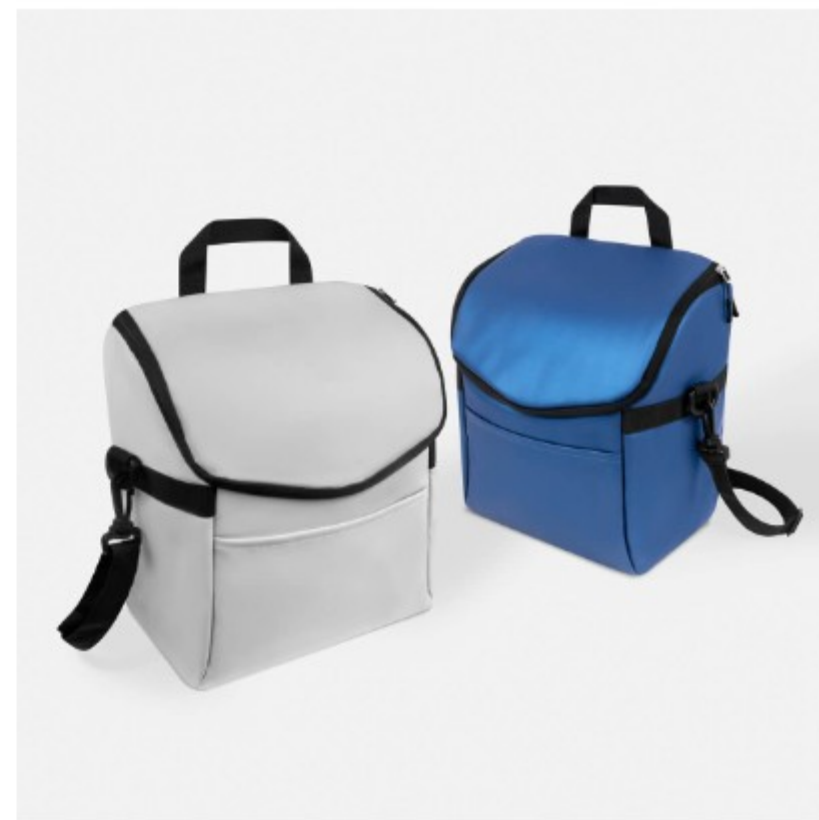

Material: PU /Poliester / Acetato de
 vinilo de polietileno
Técnica de impresión: Serigrafía
Área de impresión: 10 X 7 cm
Colores: AZUL MARINO, GRIS



SIN 937
LONCHERA IKARUS



Material: Poliester
Técnica de impresión: Serigrafía / Bordado
Área de impresión: 12 x 6 cm
Colores: AZUL, GRIS, NEGRO, ROJO, VERDE



Lonchera con interior metalizado, que le permite mantener alimentos frescos y protegidos, diseño compacto y ligero.

SIN 981
LONCHERA SAANVI



Material: Poliester / Aluminio
Técnica de impresión: Serigrafía / Bordado
Área de impresión: 14 x 9 cm
Colores: AZUL, GRIS, ROJO, ROSA, VERDE



Lonchera de poliester e interior metalizado, bolsillo frontal para organizar utensilios o pequeños accesorios.

SIN 982
HIELERA NIKOLAI



Capacidad: 10 Litros
Material: Poliester / Acetato de vinilo de polietileno / Metal
Técnica de impresión: Serigrafía / Bordado
Área de impresión: 14 x 9 cm
Colores: AZUL, GRIS, NEGRO



SIN 983
HIELERA LEMARI



Capacidad: 10 Litros
Material: Poliester / Acetato de Vinilo de Polietileno / Metal
Técnica de impresión: Serigrafía / Bordado
Área de impresión: 16 x 10 cm
Colores: GRIS



SIN 993
LONCHERA PROVIDENCE



Material: Poliester
Técnica de impresión: Serigrafía
Área de impresión: 10 x 8 cm
Colores: AZUL, GRIS, ROSA



Bolsa principal con cierre, compartimento frontal con cierre y 2 asas de agarre superior. Capacidad para 8 latas.

SIN 997
HIELERA NANCY



Capacidad: 5 Litros
Material: Poliester
Técnica de impresión: Serigrafía
Área de impresión: 7 x 7 cm
Colores: GRIS



Hielera con interior plastificado impermeable.

SIN 998
HIELERA TAKABUR



Capacidad: 4.5 Litros
Material: Poliester / Acetato de Vinilo de Polietileno
Técnica de impresión: Serigrafía / Bordado
Área de impresión: 10 x 6 cm
Colores: AZUL, ROSA, VERDE

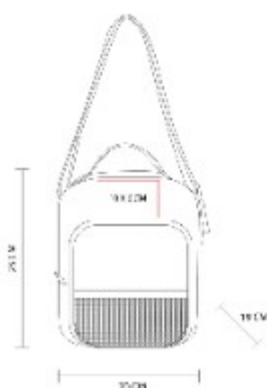

Interior plastificado resistente al agua. Compartimento principal con cierre. Bolsillo frontal con cierre y malla.

SIN 999
LONCHERA MELO



Material: Poliester / Aluminio plastificado
Técnica de impresión: Serigrafía
Área de impresión: 15 x 10 cm
Colores: AMARILLO, AZUL, GRIS, ROJO, ROSA

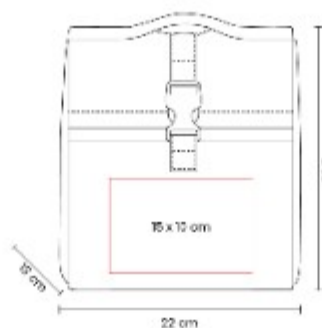

Interior metalizado. Bolsa principal con broche, solapa enrollable, asa superior. Capacidad para 6 latas.

SOC 078
LONCHERA GOL



Material: Plastico
Técnica de impresión: Serigrafía
Área de impresión: 5 x 5 cm
Colores: AZUL, BLANCO

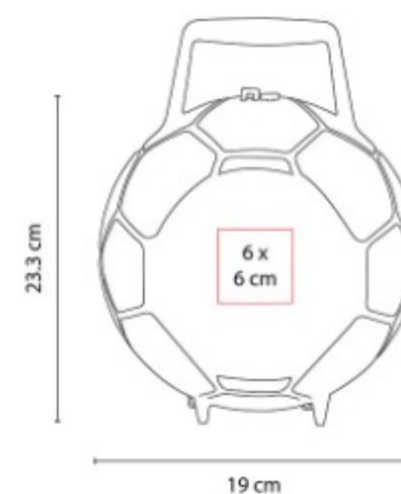

Lonchera rigida con asa.



LIBRETAS Y CARPETAS

SETS DE LIBRETAS

HL 9041 SET DE LIBRETA JINSEI



Material: Curpiel y Metal Libreta /
Acero Inoxidable Bolígrafo

Técnica de impresión: Laser y
Termograbado en Libreta / Laser en
bolígrafo

Área de impresión: 6.5 x 5 cm
Portada superior / 4.5 x 3 cm Solapa /
3 x 0.7 cm Bolígrafo

Colores: AZUL, GRIS, NEGRO

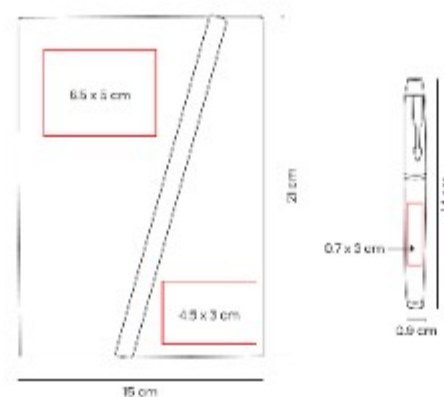

HL 9043 SET KHALID



Material: Curpiel Libreta / Aluminio
Bolígrafo

Técnica de impresión:
Termograbado en Libreta / Laser y
Serigrafía en Bolígrafo

Área de impresión: 9 x 10 cm
Libreta / 0.5 x 5 cm Bolígrafo

Colores: NEGRO

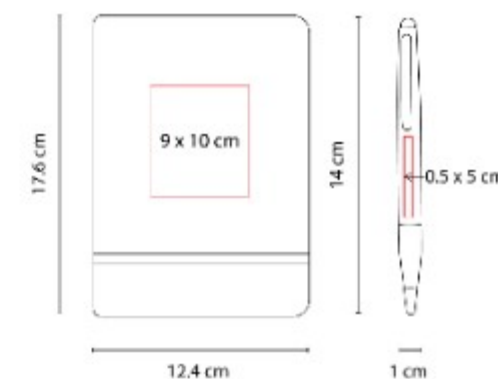

Set que incluye libreta con 80 hojas
a rayas, separador de hojas y
elastico para cerrar, bolígrafo y caja

HL 9057
SET ECO VAVIRI



Material: Carton / Papel
Técnica de impresión: Serigrafía
Área de impresión: 8 x 16.5 cm (libreta) / 10 x 4 cm (estuche)
Colores: GRIS, VERDE

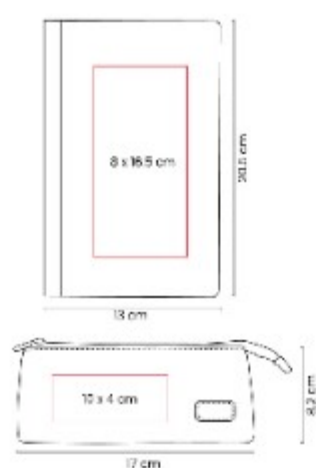

Set ecologico. Incluye libreta con 80 hojas a rayas y cubierta rigida de carton kraft.

HL 9063
SET DE LIBRETA ZLATNA



Material: Carton caja / Curpiel y Papel libreta / Aluminio bolígrafo
Técnica de impresión: Serigrafía / Termograbado / Laser
Área de impresión: 18 x 18 cm caja / 8 cm libreta / 0.7 x 3.5 cm bolígrafo
Colores: AZUL, NEGRO, VERDE

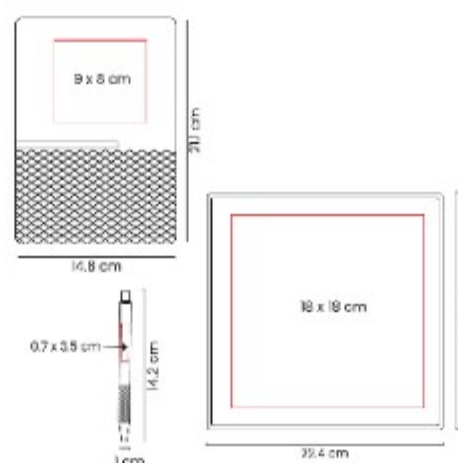

Elegante set que incluye, libreta con 96 hojas a raya.

HL 9085
SET DE LIBRETA NODI



Material: Curpiel Libreta / Plastico Bolígrafo / PVC Bolsa
Técnica de impresión: Serigrafía
Área de impresión: 15 x 10 cm Bolsa / 8 x 12 cm Libreta
Colores: AZUL, NEGRO, ROJO

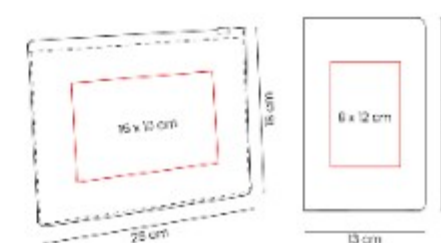

Set que incluye libreta con 64 hojas a rayas, bolígrafo tinta negra, regla de 20 cm y bolsa con cierre zip.

HL 9105
**SET DE LIBRETA
 TIMANTTI**

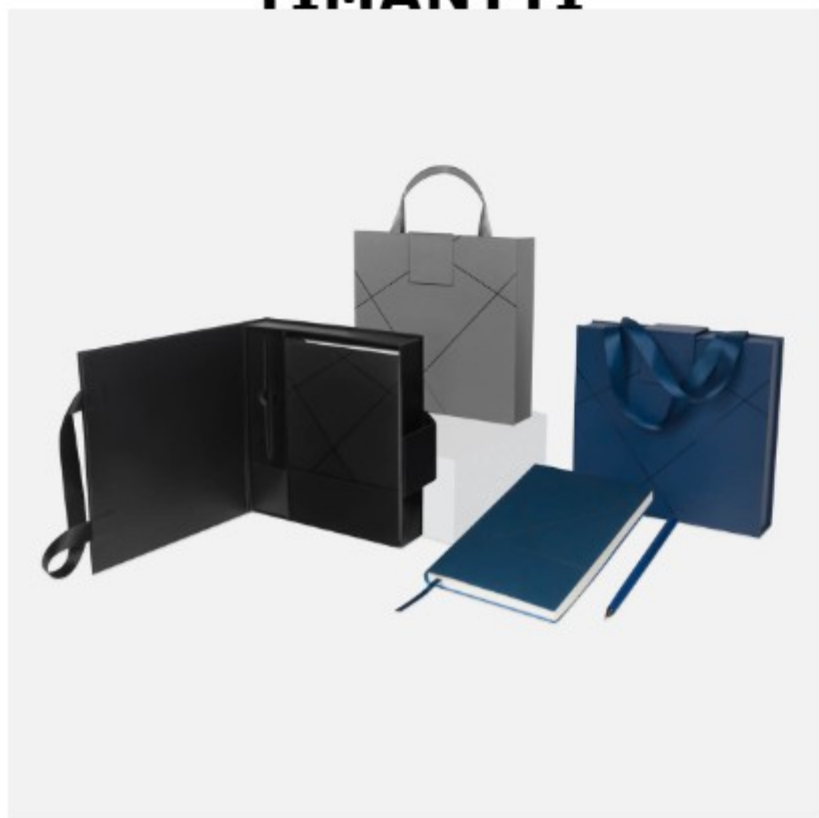

Material: Curpiel / Metal / Carton
Técnica de impresión:
 Termograbado / Laser / Serigrafía
Área de impresión: 10 x 4 cm
 Libreta / 0.7 x 3 cm Bolígrafo / 6 x 6
 Caja
Colores: AZUL MARINO, GRIS,
 NEGRO

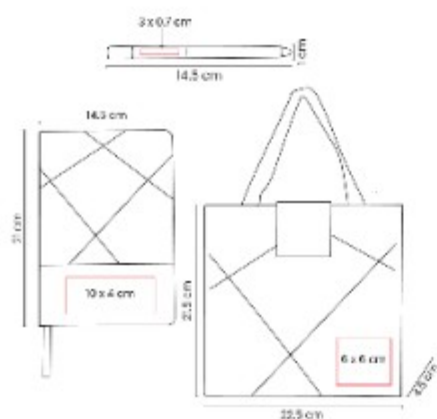

HL 9106
**SET DE LIBRETA
 DICKENS**



Material: Curpiel / Metal / Carton
Técnica de impresión: Laser /
 Serigrafía
Área de impresión: 3.5 x 2 cm
 Libreta / 0.7 x 4 cm Bolígrafo / 4 x 1.5
 Caja
Colores: NEGRO

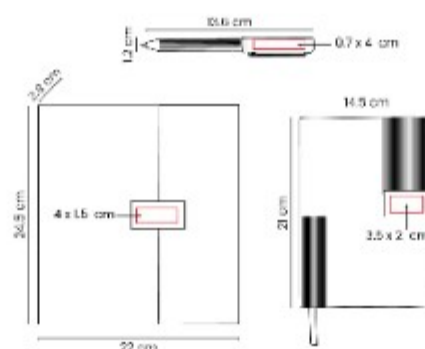

Elegante Set con caja de regalo.
 Incluye libreta con 100 hojas a
 rayas, cubierta rígida de curpiel y
 listón separador.





LLAVEROS

LLAVEROS METÁLICOS

K 63290- LLAVERO CASA-COCHE



Material: Metal
Técnica de impresión: Laser /
Pantografo
Área de impresión: 1.3 x 2.7 cm
Colores: PLATA

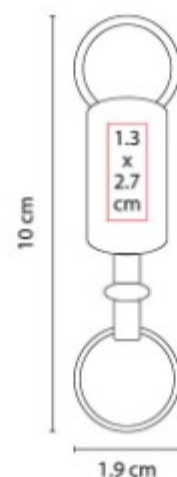

Llavero con una argolla separable.
Incluye caja individual.

M 2020- LLAVERO CASA RUMA



Material: Curpiel / Metal
Técnica de impresión: Laser
Área de impresión: 2.5 x 1.5 cm
Colores: NEGRO

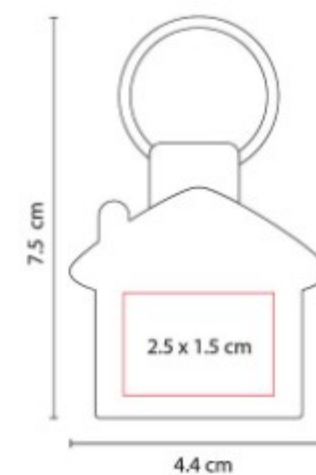

Incluye caja individual.

M 2025-
LLAVERO AUTO



Material: Curpiel / Metal
Técnica de impresión: Laser
Área de impresión: 1 x 3 cm
Colores: NEGRO

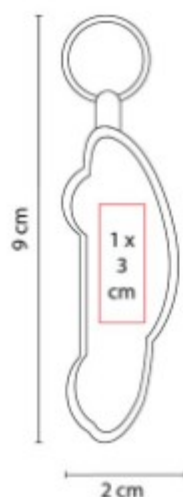

Incluye caja individual.

M 2035-
LLAVERO LEGACY



Material: Curpiel / Metal
Técnica de impresión: Laser /
Pantografo
Área de impresión: 2 x 1.5 cm
Colores: NEGRO



Incluye caja individual.

M 2040-
LLAVERO LOVE



Material: Hule / Metal
Técnica de impresión: Laser
Área de impresión: 1.5 x 0.8 cm
Colores: ROJO

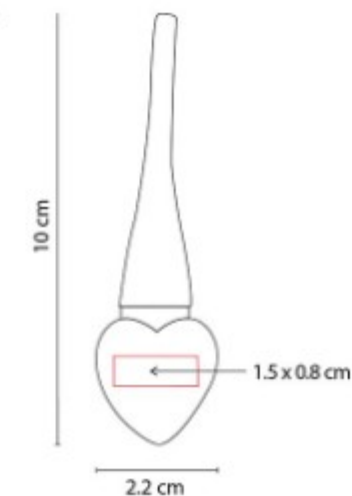

Llavero metalico en forma de corazon. Incluye caja individual.

M 2050
**LLAVERO PUERQUITO
 CON PLACA**



Material: Hule / Metal
Técnica de impresión: Laser /
 Pantografo
Área de impresión: 1 x 0.5 cm
 Llavero / 2 x 0.7 cm Placa
Colores: NEGRO

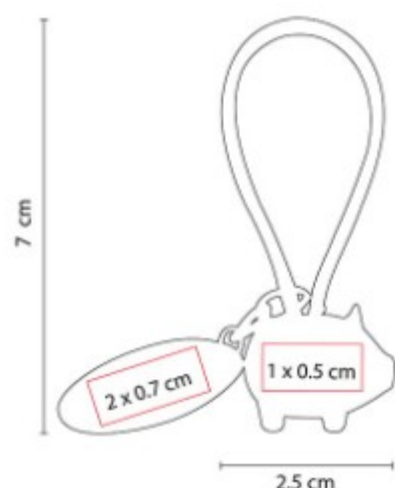

Incluye placa metalica para grabado
 y caja individual.

M 2060
**LLAVERO CASA CON
 PLACA**



Material: Hule / Metal
Técnica de impresión: Laser /
 Pantografo
Área de impresión: 1.2 x 1.5 cm
 Llavero / 2 x 0.7 cm Placa
Colores: NEGRO

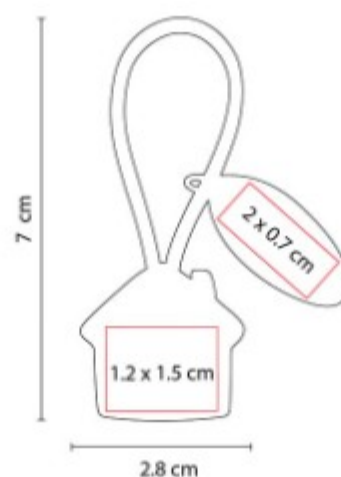

Incluye placa metalica para grabado
 y caja individual.

M 2075
LLAVERO WETAR



Material: Curpiel / Metal
Técnica de impresión: Laser
Área de impresión: 3 x 2.5 cm
Colores: NEGRO

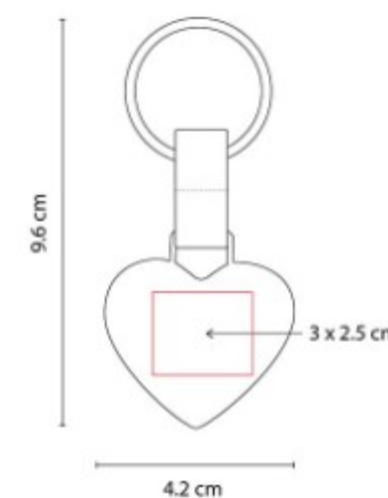

Llavero metalico en forma de
 corazon. Incluye caja individual.

M 2080
**LLAVERO AUTO CON
PLACA**



Material: Hule / Metal
Técnica de impresión: Laser /
Pantografo
Área de impresión: 1.4 x 0.5 cm
Llavero / 2 x 0.7 cm Placa
Colores: NEGRO

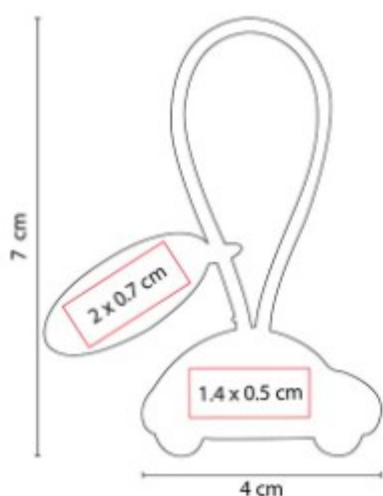

Incluye placa metalica para grabado
y caja individual.

M 2085
LLAVERO GERSOPPA



Material: Curpiel / Metal
Técnica de impresión: Serigrafia
Área de impresión: 1.3 x 2.3 cm
Colores: NEGRO

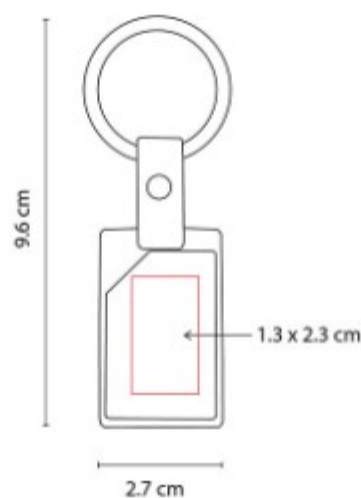

Incluye caja individual.

M 2310
LLAVERO DARINI



Material: Curpiel / Metal
Técnica de impresión: Goteado en
Resina / Laser
Área de impresión: 2.1 cm Diámetro
Colores: AZUL, NEGRO



Incluye caja individual.

M 3100
LLAVERO ARUM



Material: Curpiel / Metal
Técnica de impresión: Laser
Área de impresión: 1 x 1.5 cm
Colores: NEGRO

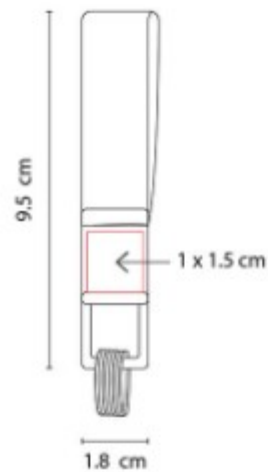

Llavero con 4 argollas. Incluye estuche especial.

M 4180
LLAVERO GLASDTONE



Material: Metal / Tela
Técnica de impresión: Laser en Placa Metalica
Área de impresión: 1.9 x 2 cm
Colores: AZUL, NEGRO, ROJO

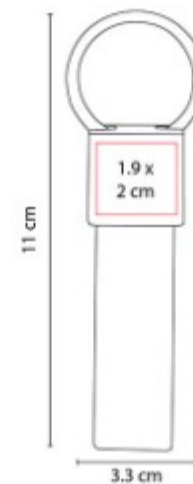

Incluye caja individual.

M 5813
LLAVERO CASPIO



Material: Metal / Tela
Técnica de impresión: Laser / Pantografo / Serigrafia
Área de impresión: 2.2 x 2.5 cm
Colores: AMARILLO, AZUL, NEGRO, ROJO, VERDE

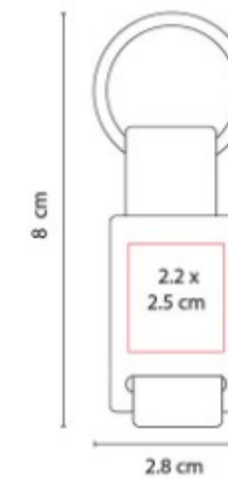

Incluye caja individual.

M 6232-
LLAVERO ASTORIA



Material: Metal
Técnica de impresión: Goteado en Resina / Grabado Espejo / Laser
Área de impresión: 1.9 x 2.9 cm
Colores: PLATA

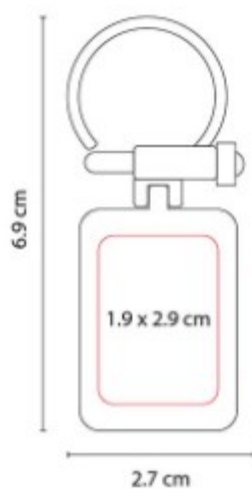

Incluye estuche especial.

M 63270
**LLAVERO CARRO
ELEUSIS**



Material: Metal
Técnica de impresión: Laser / Pantografo
Área de impresión: 3 x 1 cm
Colores: PLATA

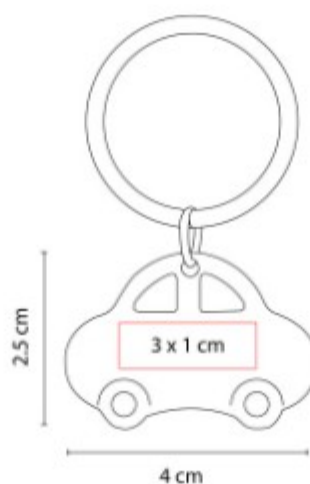

Llavero metalico con diseno en forma de automovil.

M 63271
**LLAVERO CAMION
ETRETRIA**



Material: Metal
Técnica de impresión: Laser / Pantografo
Área de impresión: 2.5 x 1 cm
Colores: PLATA

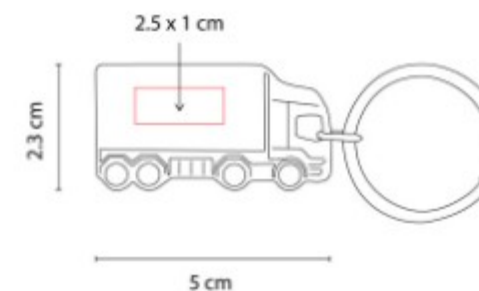

Llavero metalico con forma de camion.

M 63272
LLAVERO CASA MEGARA



Material: Metal
Técnica de impresión: Laser /
Pantografo
Área de impresión: 2.5 x 1.5 cm
Colores: PLATA

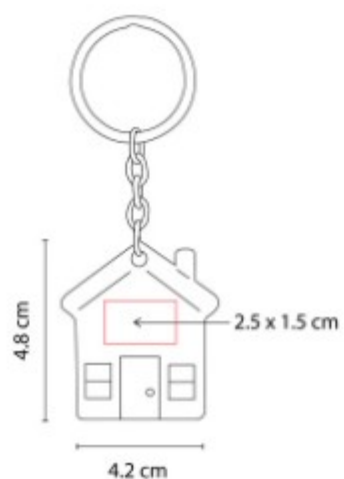

Llavero metalico con forma de casa.

M 63274
LLAVERO PALEMBANG



Material: Metal / Fibra de Carbono
Técnica de impresión: Laser /
Pantografo
Área de impresión: 1.5 x 0.5 cm
Colores: NEGRO

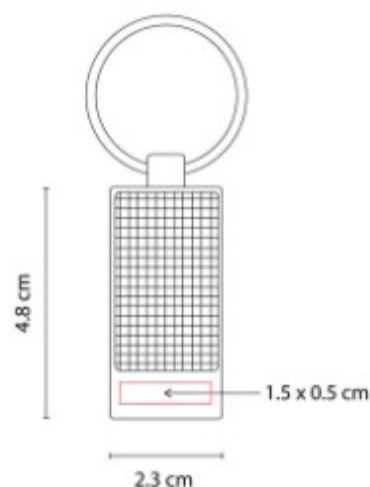

Incluye caja individual.

M 63275
LLAVERO SOPRON



Material: Metal
Técnica de impresión: Laser /
Pantografo
Área de impresión: 3 cm Diámetro
Colores: PLATA

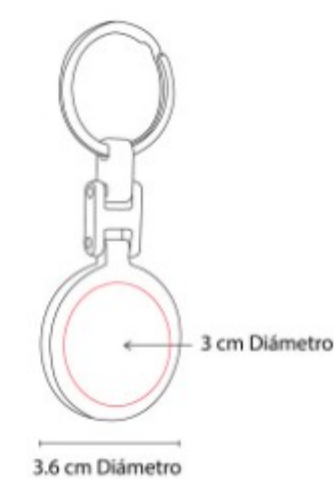

Incluye caja individual.

M 63280-
LLAVERO LABORO



Material: Metal
Técnica de impresión: Goteado en Resina / Grabado Espejo / Serigrafía / Laser
Área de impresión: 2.1 x 2.6 cm
Colores: PLATA



Incluye caja individual.

M 63282-
LLAVERO SQUARE



Material: Metal
Técnica de impresión: Goteado en Resina / Grabado Espejo / Serigrafía / Laser
Área de impresión: 2 x 2.9 cm
Colores: PLATA

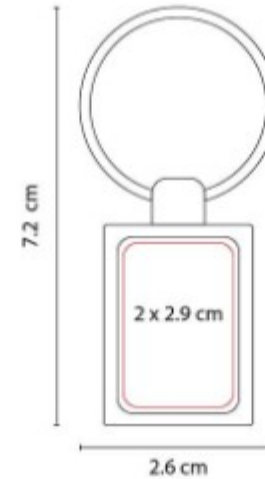

Incluye caja individual.

M 63283-
LLAVERO RUBENS



Material: Metal
Técnica de impresión: Goteado en Resina / Grabado Espejo / Serigrafía / Laser
Área de impresión: 2.9 cm Diámetro
Colores: PLATA

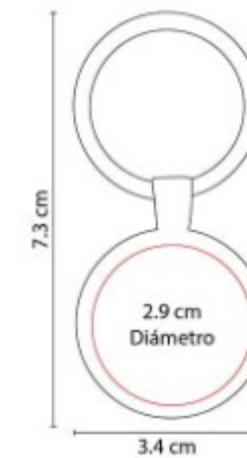

Incluye caja individual.

M 63284
LLAVERO DREVO



Material: Madera de Haya
Técnica de impresión: Laser / Serigrafía
Área de impresión: 1.7 x 3 cm
Colores: BEIGE

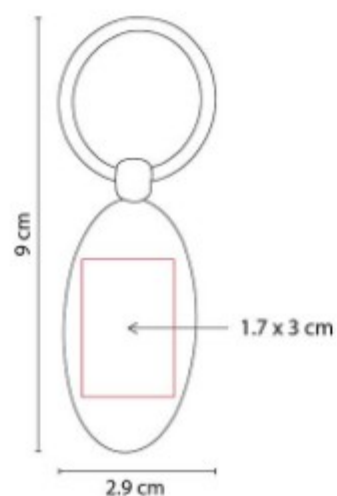

Incluye caja individual.

M 63285
LLAVERO LIBANO



Material: Madera / Metal
Técnica de impresión: Laser / Serigrafía
Área de impresión: 1.8 x 2.5 cm
Colores: BEIGE

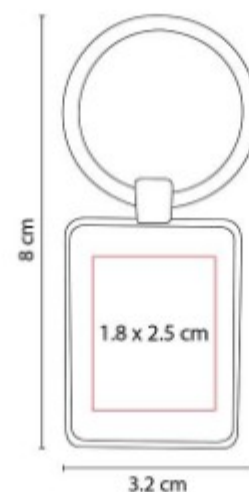

Incluye caja individual.

M 63286
LLAVERO ALDAN



Material: Curpiel / Metal
Técnica de impresión: Laser
Área de impresión: 1 x 3 cm
Colores: NEGRO

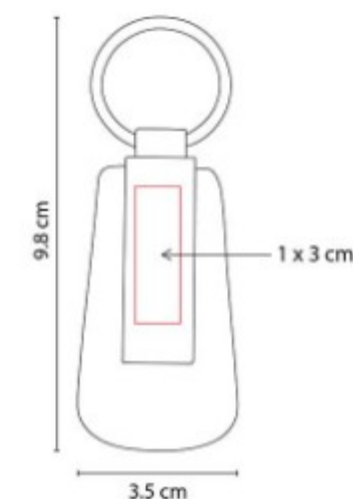

Incluye caja individual.

M 6860
LLAVERO ROMA



Material: Curpiel / Metal
Técnica de impresión: Laser / Serigrafía / Termograbado
Área de impresión: 3 cm Diámetro
Colores: GRIS, NEGRO

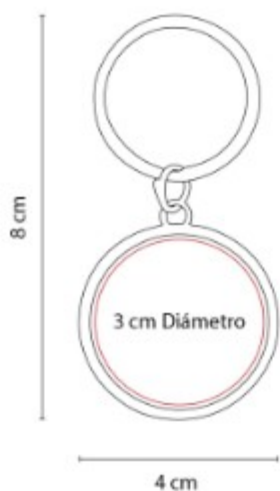

Incluye caja individual.

M 6870
LLAVERO DELICO



Material: Madera / Metal
Técnica de impresión: Laser / Serigrafía
Área de impresión: 1.8 x 3 cm
Colores: BEIGE

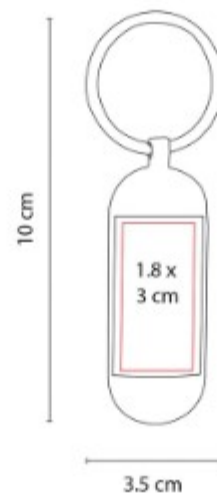

Incluye caja individual.

M 6880
LLAVERO AMARAL



Material: Curpiel / Metal
Técnica de impresión: Laser / Serigrafía / Termograbado
Área de impresión: 2.5 x 2.8 cm
Colores: AZUL, NEGRO, ROJO

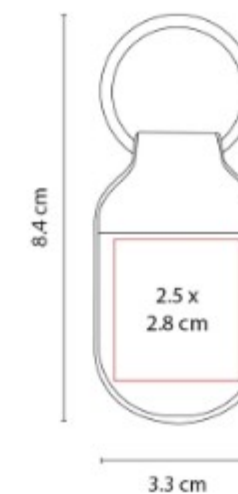

Llavero de curpiel.

M 6950
LLAVERO MORAT



Material: Madera Palo de Rosa / Metal
Técnica de impresión: Laser / Serigrafía
Área de impresión: 1.6 x 4 cm
Colores: BEIGE

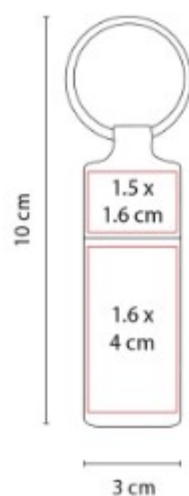

Incluye caja individual.

M 7478
LLAVERO KOLN



Material: Metal
Técnica de impresión: Tampografía / Laser
Área de impresión: 1.2 x 4.5 cm
Colores: GRIS OXFORD

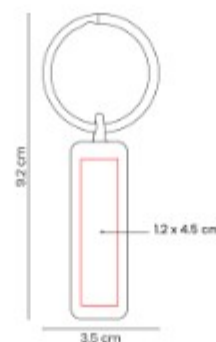

Llavero metalico multifuncion con gancho, destapador y tres aros para llaves.

M 7479
LLAVERO YAREN

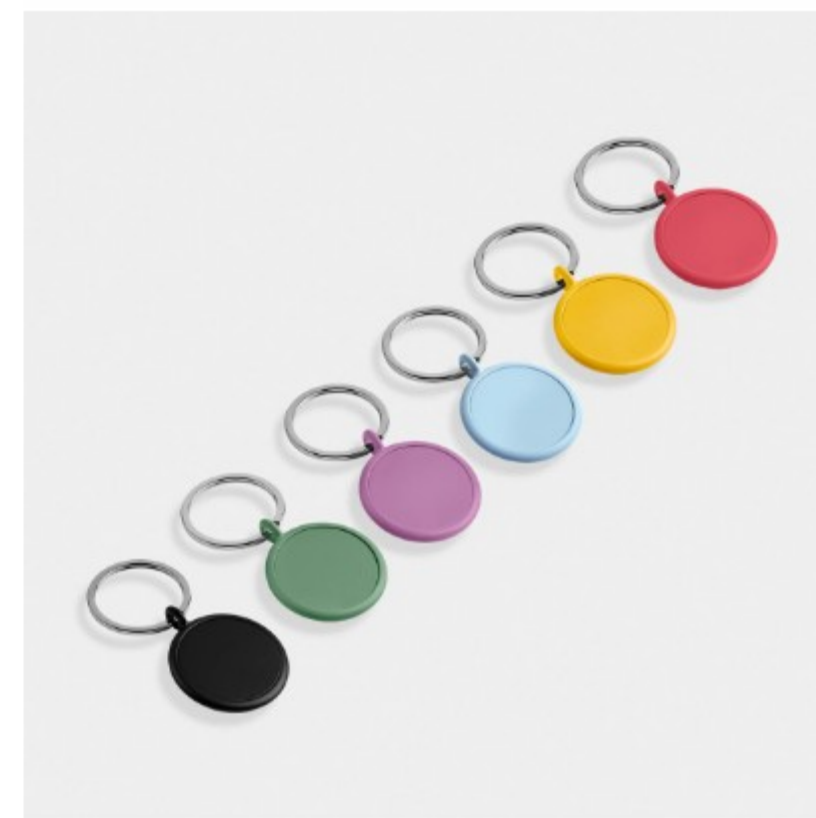

Material: Metal
Técnica de impresión: Laser / Serigrafía / Tampografía
Área de impresión: 2 x 2 cm
Colores: AMARILLO, NEGRO, VERDE

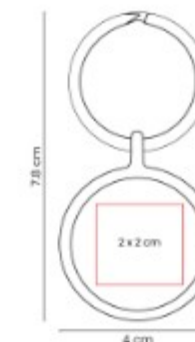

Llavero metalico circular con terminado mate.

M 7575
LLAVERO GALICIA



Material: Madera de Nogal / Metal / Curpiel
Técnica de impresión: Laser
Área de impresión: 1 x 4 cm
Colores: CAFE

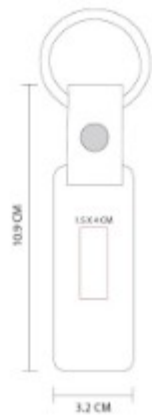

Llavero de madera con tira de curpiel. Incluye empaque con exhibidor de carton y bolsa individual.

M 7777
LLAVERO OVERCUT



Material: Metal
Técnica de impresión: Laser
Área de impresión: 1 cm Diámetro
Colores: NEGRO

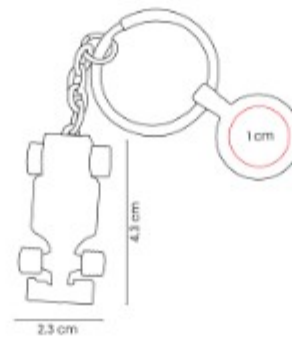

Llavero metalico con diseño de auto de carreras. Incluye placa metalica circular para grabado y caja individual.

M 7878
LLAVERO RUNDER



Material: Curpiel / Metal
Técnica de impresión: Laser / Serigrafia
Área de impresión: 3 x 1.5 cm
Colores: CAFE, NEGRO



Llavero circular, compacto y practico. Mantén tus llaves organizadas y al alcance facilmente.

M 7979
LLAVERO MISTRAL



Material: Curpiel / Metal
Técnica de impresión: Laser / Serigrafía
Área de impresión: 1 x 4 cm
 Curpiel 1.5 cm Metal
Colores: GRIS, NEGRO

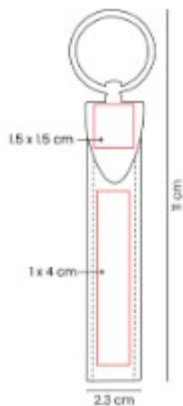

Accesorio ideal para mantener tus llaves organizadas y a la mano.

M 7980
LLAVERO FLYVE



Material: Metal
Técnica de impresión: Laser
Área de impresión: 0.7 x 2.5 cm
Colores: PLATA

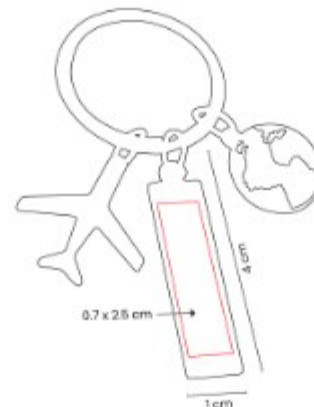

Llavero metalico con una placa para grabado, 1 dije de avion y 1 dije de mundo.

M 7981
LLAVERO DOGGY



Material: Metal
Técnica de impresión: Laser
Área de impresión: 1.3 x 1.3 cm
Colores: PLATA



Llavero metalico con diseño en forma de hueso y placa redonda para grabado.

M 7982
LLAVERO KAHN



Material: Metal
Técnica de impresión: Laser
Área de impresión: 1.5 x 0.5 cm
Casco / 2 x 0.7 cm Placa
Colores: PLATA



Llavero metalico con diseno en forma de casco. Accesorio perfecto para el sector industrial, construccion y seguridad.

M 7983
LLAVERO SERCE



Material: Metal
Técnica de impresión: Laser
Área de impresión: 2 x 1.5 cm
Colores: GRIS OXFORD



Llavero en forma de corazon con placa para grabado. Incluye caja individual.

M 7984
LLAVERO LUSTRO



Material: Metal
Técnica de impresión: Laser
Área de impresión: 2 x 3.5 cm
Colores: GRIS OXFORD

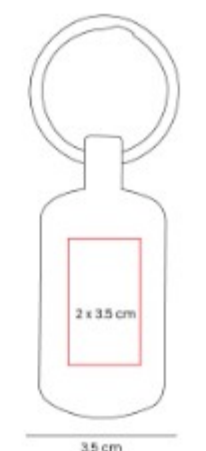

Llavero metalico con diseno de placa. Incluye caja individual.

M 7986
LLAVERO STROP



Material: Metal
Técnica de impresión: Laser / Tampografía
Área de impresión: 1 x 1.5 cm
Colores: NEGRO

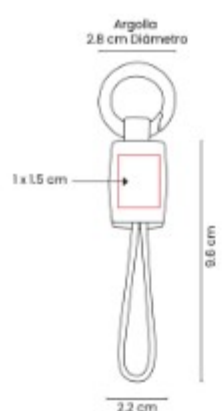

Llavero metalico con argolla tipo gancho. Correa diseñada especialmente para llaves de automoviles con ranura estrecha.

M 7987
LLAVERO SPLIT



Material: Curpiel / Metal
Técnica de impresión: Laser
Área de impresión: 1 x 3.5 cm
Colores: AZUL MARINO, CAFE, NEGRO

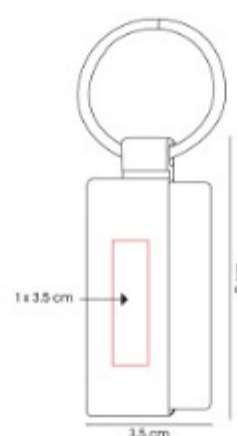

Llavero metalico combinado con curpiel. El contraste de materiales agrega un estilo sofisticado, minimalista y elegante.

M 7988
LLAVERO BUNT



Material: Metal
Técnica de impresión: Laser
Área de impresión: 1 x 1.5 cm Placa
Colores: PLATA



Llavero metalico con placa para grabado. Incluye 3 dijes con diseño de: bate, pelota y gorra.

M 7989
LLAVERO TISSU



Material: Metal / Poliester
Técnica de impresión: Serigrafía
Área de impresión: 1.3 x 8 cm
Colores: AZUL, BEIGE, NEGRO, ROSA, VERDE

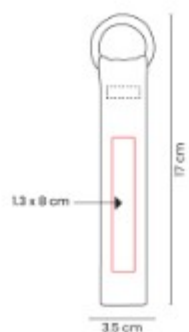

Llavero de poliester con argolla tipo gancho. Este practico llavero te permite sujetar y portar tus llaves con facilidad.

M 7990
LLAVERO LIONEL



Material: Metal / Curpiel
Técnica de impresión: Laser / Serigrafía
Área de impresión: 1.2 x 5 cm
Colores: GRIS OXFORD, ROSE GOLD

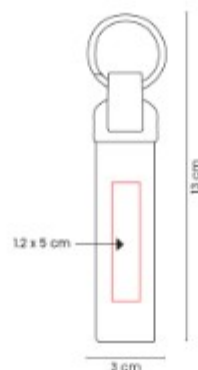

Llavero con un diseño elegante y moderno. Combina el material de curpiel con el aro de metal en terminado brillante.

M 7991
LLAVERO BLESK



Material: Metal
Técnica de impresión: Grabado Espejo / Laser / Serigrafía
Área de impresión: 2.8 x 2.8 cm
Colores: NEGRO



Llavero con acabado suave al tacto. Al grabarlo con laser, revela un efecto espejo que lo hace unico y distintivo.

M 7992
LLAVERO ZENTRIX



Material: Metal
Técnica de impresión: Laser /
Serigrafía
Área de impresión: 2 x 3.5 cm
Colores: AZUL, NEGRO, ROJO, VERDE

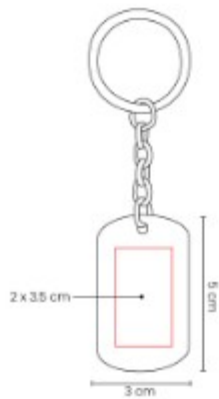

Llavero con placa metálica tipo militar. Diseño ligero, delgado y con acabado satinado.



MOCHILLAS

MOCHILAS EJECUTIVAS

SIN 069 MOCHILA-PORTAFOLIO KRONBERG



Material: Poliéster
Técnica de impresión: Bordado / Serigrafía
Área de impresión: 16 x 7 cm
Colores: NEGRO

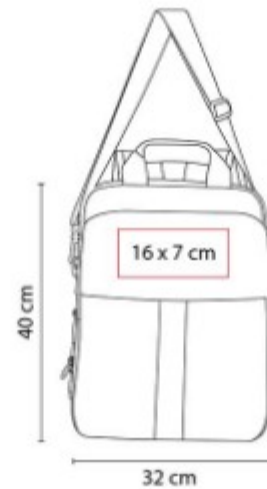

Mochila-portafolio.

SIN 084 MOCHILA YANGZY



Material: Poliéster / Poliuretano
Técnica de impresión: Serigrafía
Área de impresión: 12 x 13 cm
Frente
Colores: NEGRO

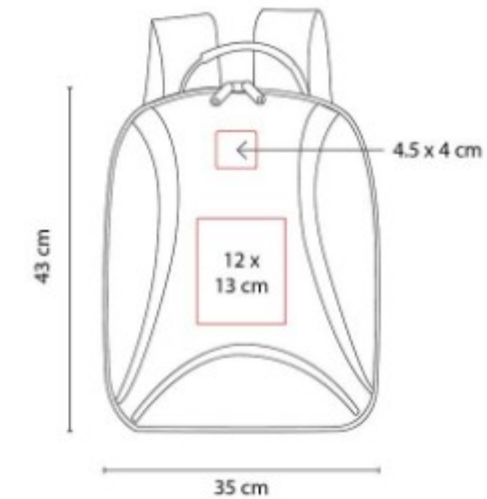

Bolsa principal con cierre, espacio para laptop de hasta 13" y Tablet.

SIN 108
MOCHILA TIKAL



Material: Canvas
Técnica de impresión: Bordado / Serigrafía
Área de impresión: 16 x 15 cm
Colores: GRIS, VERDE



Bolsa principal con cierre y bolsa frontal de solapa con broche. Dos bolsas laterales con broche.

SIN 115
MOCHILA-PORTAFOLIO DARO



Material: Poliester
Técnica de impresión: Bordado / Serigrafía
Área de impresión: 18 x 22 cm
Colores: CAFE



Mochila-portafolio. Bolsa principal y frontal. Espacio para laptop de 14" y tablet. Bolsa interna con organizador.

SIN 116
MOCHILA MASAI



Material: Poliester
Técnica de impresión: Bordado / Serigrafía
Área de impresión: 16 x 17 cm
Colores: AZUL



Bolsa principal. Espacio para laptop de 14" y tablet. Bolsa frontal con organizador, bolsa con cierre y red.

SIN 189
MOCHILA IPORA



Material: Poliester
Técnica de impresión: Bordado / Serigrafía
Área de impresión: 15 x 10 cm
Colores: AZUL, GRIS

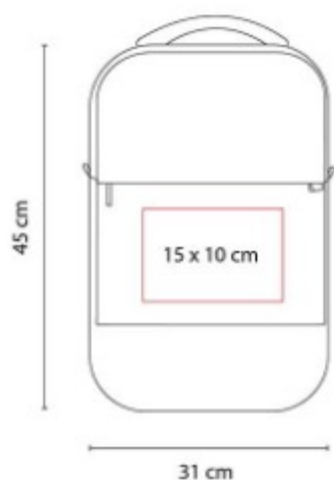

Bolsa principal y frontal con cierre. Compartimento interno para laptop de 15.6".

SIN 195
MOCHILA KONGUR



Material: Poliester
Técnica de impresión: Bordado / Serigrafía
Área de impresión: 14 x 14 cm
Colores: NEGRO



Mochila antirrobo. Bolsa principal con cierre oculto. Incluye compartimento para laptop de 14" y tablet.

SIN 221
MOCHILA STOMBAR



Material: Poliester
Técnica de impresión: Serigrafía
Área de impresión: 10 x 10 cm
Colores: NEGRO

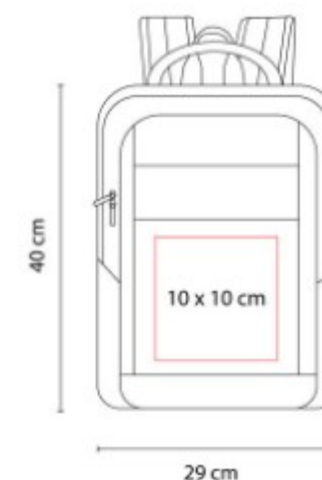

Bolsa principal con espacio para laptop de 14" y tablet. Compartimento con organizador. Bolsa frontal con cierre.

SIN 228 MOCHILA FLAP



Material: Poliuretano / Poliester
Técnica de impresión: Serigrafía
Área de impresión: 15 x 10 cm
Colores: AZUL, GRIS, ROSA



Mochila con amplia bolsa principal extensible con cerrado de solapa y correa ajustable con broche de hebilla.

SIN 293 MOCHILA DUBLU



Material: Poliester / Curpiel
Técnica de impresión: Bordado / Serigrafía
Área de impresión: 15 x 10 cm
Colores: CAFE, NEGRO



Mochila perfecta para llevar tus pertenencias con estilo y organización.

SIN 401 MOCHILA BABEL



Material: Poliester / PVC
Técnica de impresión: Serigrafía
Área de impresión: 4 x 1.5 cm
Colores: NEGRO



Mochila con salida USB (se requiere conectar a batería portatil) para cargar smartphone.

SIN 403
MOCHILA CAMERON



Material: Poliester
Técnica de impresión: Bordado / Serigrafía
Área de impresión: 19 x 17 cm
Colores: NEGRO



Bolsa principal con cierre.
Compartimento para laptop de 16".
Bolsa frontal con cierre. 2 bolsas laterales de red.

SIN 404
MOCHILA ATENA



Material: Poliester / PVC
Técnica de impresión: Laser en Placa Metalica / Serigrafía
Área de impresión: 4 x 1.5 cm
Colores: NEGRO



Mochila con salida USB (se requiere conectar a batería portátil) para cargar smartphone.

SIN 415
MOCHILA SISAK



Material: Poliester
Técnica de impresión: Bordado / Serigrafía
Área de impresión: 16 x 16 cm
Colores: GRIS, NEGRO



Mochila con salida USB (se requiere conectar a batería portátil) para cargar smartphone.

SIN 455
MOCHILA SLAVONSKY



Material: Poliéster
Técnica de impresión: Laser en Placa Metalica
Área de impresión: 3.7 x 1.8 cm
Colores: AZUL, GRIS

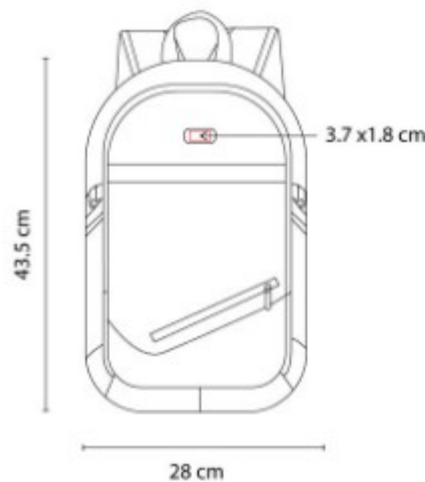

Mochila con salida USB (se requiere conectar a batería portatil) para cargar smartphone.

SIN 504
MOCHILA CADERNO



Material: Curpiel / Poliéster
Técnica de impresión: Serigrafia / Laser
Área de impresión: 3 x 1.5 cm
Colores: NEGRO



Bolsa principal con cerrado de broches magneticos y gancho con correa ajustable.

SIN 512
MOCHILA PETER



Material: Poliéster
Técnica de impresión: Serigrafia / Bordado
Área de impresión: 8 x 15 cm
Colores: AZUL, GRIS, MORADO



Bolsa principal con cierre. Compartimento para laptop de 15" y tablet. Bolsa frontal con cierre y 2 correas ajustables.

SIN 513
MOCHILA REMOS



Material: Poliester / Curpiel
Técnica de impresión: Serigrafía / Bordado
Área de impresión: 7 x 1.5 cm
 Parche / 10 x 10 cm Bolsa Frontal
Colores: GRIS



Bolsa principal con cierre y compartimento para tablet y laptop de 16".

SIN 514
MOCHILA OLITO

**NUEVO
2023**



Material: Poliester
Técnica de impresión: Serigrafía / Bordado
Área de impresión: 15 x 15 cm
Colores: GRIS



Material texturizado. Bolsa principal con cierre y compartimento interno para laptop de 14".

SIN 521
MOCHILA EMMY



Material: Curpiel / Corcho / Poliester
Técnica de impresión: Serigrafía
Área de impresión: 12 x 8 cm
Colores: BEIGE



Mochila con curpiel y corcho. Bolsa principal cuenta con espacio para laptop de 15".

SIN 522
MOCHILA ORANSSI



Material: Poliuretano / Poliester
Técnica de impresión: Serigrafía
Área de impresión: 10 x 5 cm
Colores: GRIS, NEGRO



Mochila estilo casual, perfecta para tus actividades diarias.

SIN 532
MOCHILA NUCHTER



Material: Poliester / PU
Técnica de impresión: Laser
Área de impresión: 4 x 1.3 cm
Colores: NEGRO

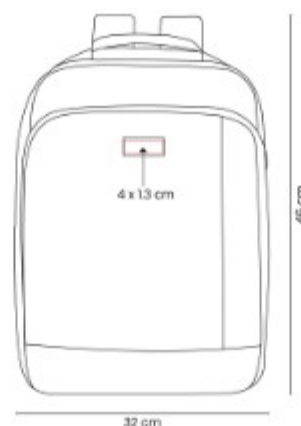

Mochila ejecutiva con capacidad de carga USB (batería portatil no incluida).

SIN 535
MOCHILA DELAG



Material: Poliester
Técnica de impresión: Serigrafía/
 Bordado
Área de impresión: 10 x 13 cm
Colores: AZUL, NEGRO



Mochila tipo portafolio.

SIN 538
MOCHILA NOOYI



Material: Poliester / Forro Poliester
Técnica de impresión: Serigrafía / Bordado
Área de impresión: 10 x 10 cm
Colores: GRIS, NEGRO



Mochila estilo casual.

SIN 547
MOCHILA FRISKA



Material: PU / Poliester
Técnica de impresión: Serigrafía
Área de impresión: 16 x 10 cm
Colores: NEGRO



SIN 549
MOCHILA JORNET



Material: PU y Poliester / Forro Poliester
Técnica de impresión: Serigrafía
Área de impresión: 13 x 20 cm
Colores: AZUL, BEIGE, NEGRO



Disenada para quienes buscan estilo y practicidad, esta mochila es perfecta para el día a día.

SIN 551
MOCHILA EBELE



Material: Poliuretano / Poliester
Técnica de impresión: Serigrafía
Área de impresión: 15 x 6 cm
Colores: NEGRO

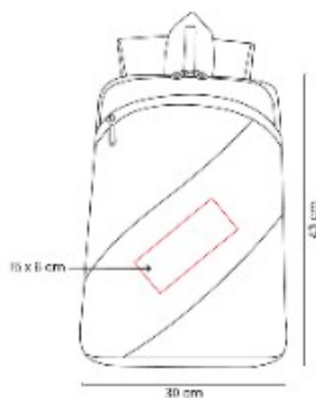

Bolsa principal con cierre y compartimento interior para laptop de hasta 15".

SIN 557
MOCHILA AKAZI



Material: Poliuretano / Poliester
Técnica de impresión: Serigrafía
Área de impresión: 10 x 5 cm
Colores: GRIS, NEGRO

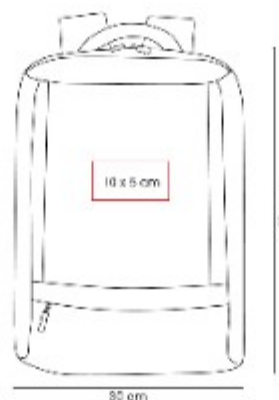

SIN 558
MOCHILA DAGAT



Material: Poliuretano / Poliester
Técnica de impresión: Serigrafía
Área de impresión: 14 x 8 cm
Colores: AZUL MARINO



Mochila estilo ejecutiva, con gran diseño y funcionalidad.

SIN 560
MOCHILA KAVINN



Material: Poliuretano / Poliester
Técnica de impresión: Serigrafía
Área de impresión: 10 X 5 cm
Colores: NEGRO



Mochila ejecutiva fabricada con material resistente de alta calidad.

SIN 561
MOCHILA LEYDI



Material: Poliester
Técnica de impresión: Serigrafía
Área de impresión: 13 x 10 cm
Colores: NEGRO



Mochila estilo casual de tamaño compacto.

SIN 567
MOCHILA IKER



Material: PU / Poliester / PVC
Técnica de impresión: Serigrafía
Área de impresión: 13 x 8 cm
Colores: AZUL MARINO, BEIGE

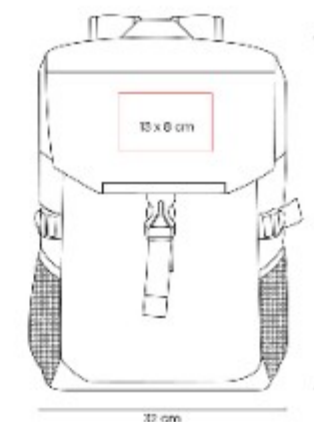

Mochila con diseño casual. Su parte frontal esta fabricada en material PU resistente a salpicaduras.

SIN 578
MOCHILA ASYME

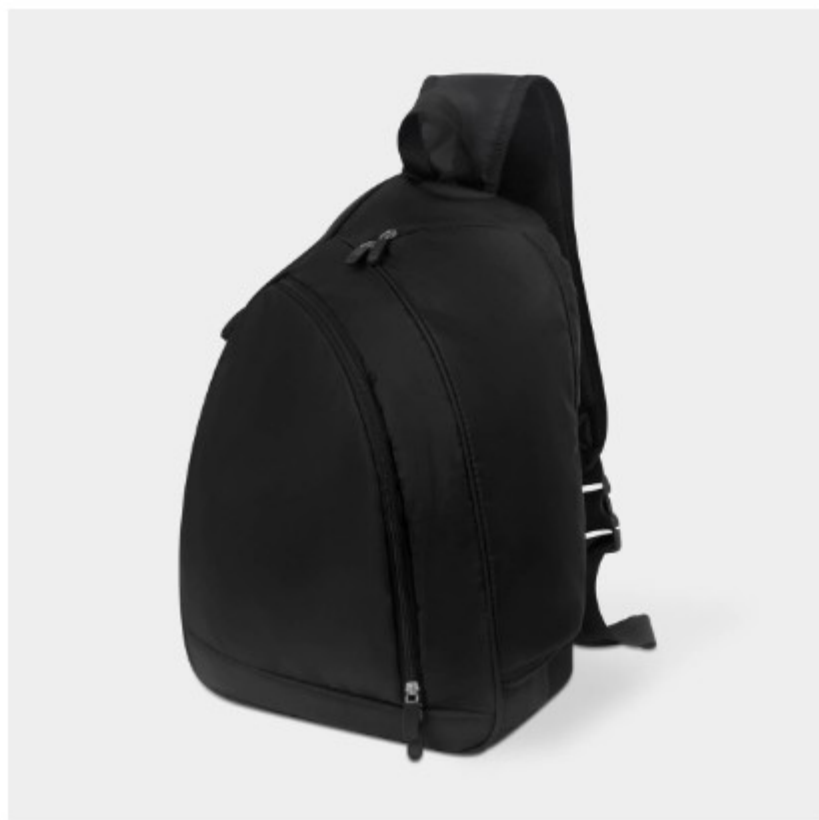

Material: Poliester
Técnica de impresión: Serigrafía / Bordado
Área de impresión: 14 x 14 cm
Colores: NEGRO

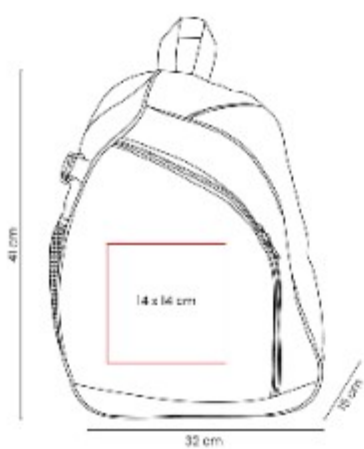

Mochila versatil con diseño asimétrico y moderno.

SIN 711
MOCHILA KELPIE



Material: Poliester / Poliuretano
Técnica de impresión: Serigrafía
Área de impresión: 8 x 13 cm
Colores: GRIS

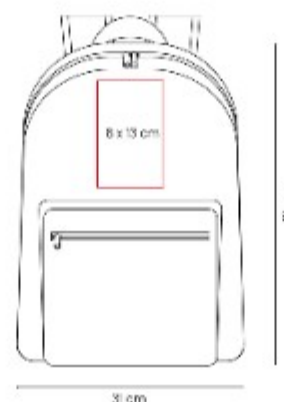

Mochila con bolsa principal con cierre. Al interior cuenta con compartimento para laptop de 15".

SIN 715
MOCHILA ZUIDAS



Material: Poliester
Técnica de impresión: Serigrafía / Bordado
Área de impresión: 15 x 13 cm
Colores: AZUL, GRIS



SIN 718
MOCHILA KRATO



Material: Poliuretano / Poliester / Metal
Técnica de impresión: Serigrafía
Área de impresión: 8 x 10 cm
Colores: CAFE, GRIS

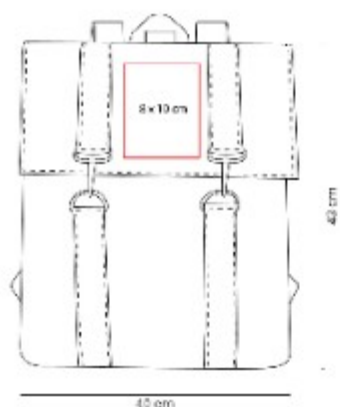

SIN 882
MOCHILA NATTY



Material: Algodon Reciclado
Técnica de impresión: Serigrafía
Área de impresión: 20 x 15 cm
Colores: GRIS



Mochila ecologica de algodón reciclado. Compartimento principal con cerrado de solapa y 2 broches metalicos.

SIN 902-
MOCHILA METROPOLITAN



Material: Poliester
Técnica de impresión: Serigrafía
Área de impresión: 12 x 14 cm
Colores: NEGRO



Bolsa principal con cierre y espacio para laptop de 15". Bolsa central para tablet.

SIN 906
MOCHILA BAUM



Material: Algodon reciclado
Técnica de impresión: Serigrafía / Bordado
Área de impresión: 10 x 13 cm
Colores: AZUL, BEIGE, NEGRO

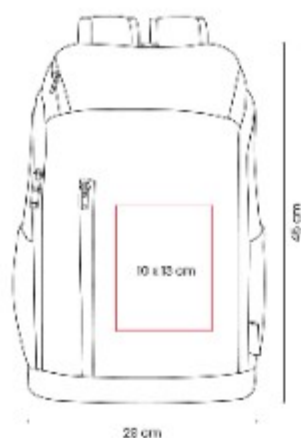

SIN 924
MOCHILA TURTAR



Material: Poliester / Policarbonato
Técnica de impresión: Serigrafía
Área de impresión: 9 x 6 cm
Colores: NEGRO

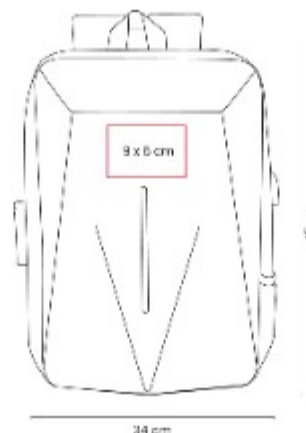

Mochila con carcasa de policarbonato resistente, que garantiza la protección de los artículos almacenados.

SIN 939
MOCHILA AYME



Material: Poliester
Técnica de impresión: Serigrafía
Área de impresión: 13 x 8 cm
Colores: BEIGE, NEGRO



Mochila estilo casual.

SIN 971 MOCHILA SKADI



Material: Poliéster

Técnica de impresión: Serigrafía

Área de impresión: 9 x 9 cm

Colores: AZUL, GRIS, NARANJA



Bolsa principal y frontal con cierre.
Compartimento para laptop hasta de
15". 2 bolsas laterales.



OFICINA

SETS EJECUTIVOS

61200- SET PRINCE



Material: Curpiel / Metal
Técnica de impresión: Laser y Serigrafía en Bolígrafo y Tarjetero / Laser, Serigrafía y Termograbado en Llavero
Área de impresión: 1.3 x 2.5 cm Llavero / 0.7 x 3.2 cm Bolígrafo / 5 x 0.7 cm Tarjetero
Colores: NEGRO

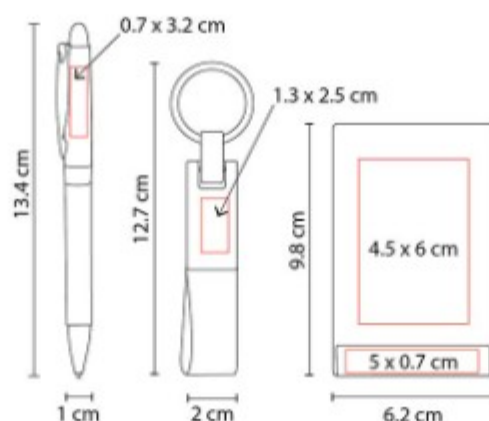

Incluye llavero, tarjetero, bolígrafo y caja de regalo.

61900 SET BORAWLI



Material: Curpiel / Metal
Técnica de impresión: Laser / Serigrafía
Área de impresión: 1.5 x 1.5 cm Llavero / 0.5 x 3 cm Bolígrafo
Colores: NEGRO

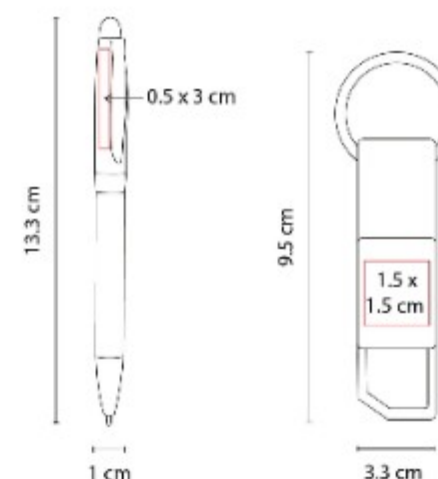

Incluye bolígrafo, llavero y caja de regalo.

62200
SET GOYAN



Material: Curpiel Libreta / Acero Inoxidable Bolígrafo / Metal Tarjetero
Técnica de impresión: Laser y Serigrafía en Bolígrafo y Tarjetero / Laser y Termograbado en Libreta
Área de impresión: 5 x 17 cm Libreta / 0.8 x 4 cm Bolígrafo / 4.5 x 3 cm Tarjetero
Colores: NEGRO

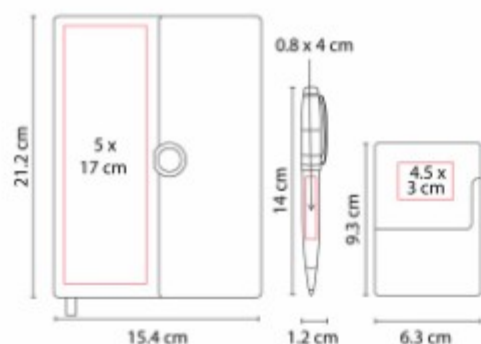

SET 014
SET DE OFICINA LAVAUX



Material: Metal / Bambu
Técnica de impresión: Laser / Serigrafía
Área de impresión: 0.5 x 2 cm Bolígrafo / 1.5 x 1.5 cm Llavero
Colores: NEGRO



Set de oficina con bolígrafo, llavero y estuche. Bolígrafo con mecanismo twist.

SET 016
SET BIRKIN



Capacidad: 300 ml
Material: Acero Inoxidable / Plástico / Curpiel / Carton
Técnica de impresión: Serigrafía Caja / Laser, Libreta y Termo / Termograbado Libreta / Serigrafía Bolígrafo
Área de impresión: 10 x 30 cm Caja / 10 cm Libreta / 0.7 x 3.5 cm Bolígrafo / 5 x 10 cm Termo
Colores: AZUL, NARANJA, NEGRO, VERDE

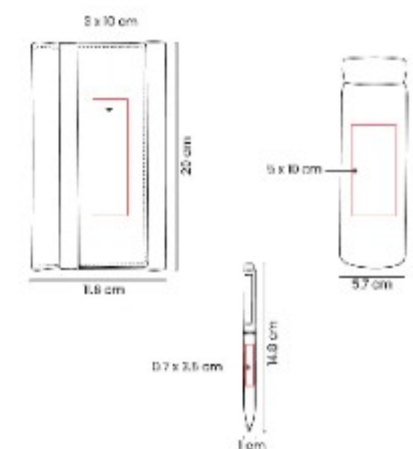

SET 022
SET MARMARIS



Capacidad: 480 ml Termo
Material: Papel Italiano Premium
 Caja / Acero Inoxidable, Plastico, Silicon
 Termo / Curpiel Libreta / Acero
 Inoxidable Bolígrafo / Plastico Power
 Bank / Curpiel
Técnica de impresión: Serigrafía
 Caja / Laser Termo, Bolígrafo,
 Libreta / Termograbado / Tampografía
 Power Bank / Grabado Espejo
 Bolígrafo
Área de impresión: 20 x 20 cm
 Caja / 3 cm Termo / 8 x 4 cm Libreta /
 0.7 x 4 cm Bolígrafo / 4 x 6 cm Power
 Bank / 1 x 4 cm Curpiel / 1.5 x 1.5 cm
 Metal Llavero
Colores: NEGRO

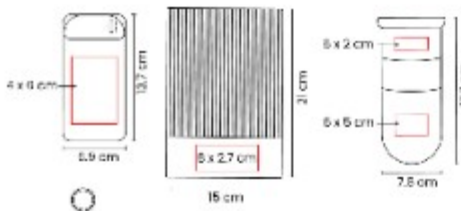

SET 023
SET ESTAMBUL



Capacidad: 475 ml Termo
Material: Papel Italiano Premium
 Caja / Acero Inoxidable, Ceramica, Silicon
 Termo / Curpiel Libreta / Acero
 Inoxidable Bolígrafo / Plastico Power
 Bank / Curpiel
Técnica de impresión: Serigrafía
 Caja / Laser Termo, Bolígrafo,
 Libreta / Termograbado / Power Bank
 Tampografía
Área de impresión: 8 x 8 cm Caja /
 6 x 2 Arriba / 6 x 5 cm Abajo Termo /
 8 x 2.7 cm Libreta / 0.7 x 4 cm
 Bolígrafo / 4 x 6 cm Power Bank / 1 x
 4 cm Curpiel / 1.5 x 1.5 c
Colores: NEGRO

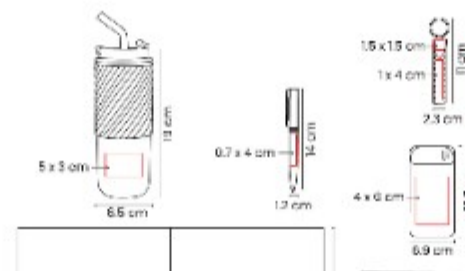

SET 027
SET ECOLOGICO BIOSET



Material: Carton / Algodon / Papel
Técnica de impresión: Serigrafía /
 Tampografía
Área de impresión: 20 x 15 cm
 Caja / 7 x 24 cm Bolsa / 8 x 4 cm
 Libreta / 0.7 x 3 cm Bolígrafo
Colores: BEIGE



Set ecologico fabricado con
 materiales amigables con el medio
 ambiente.

SET 028
SET NOTTE



Capacidad: 350 ml
Material: Metal / Curpiel / Papel
Técnica de impresión: Serigrafía / Laser / Termograbado
Área de impresión: 28 x 22 cm
 Caja / 19 cm Libreta / 3.5 x 0.8 cm
 Bolígrafo / 3.8 x 0.9 cm Llavero / 5 x 9 cm Termo
Colores: NEGRO

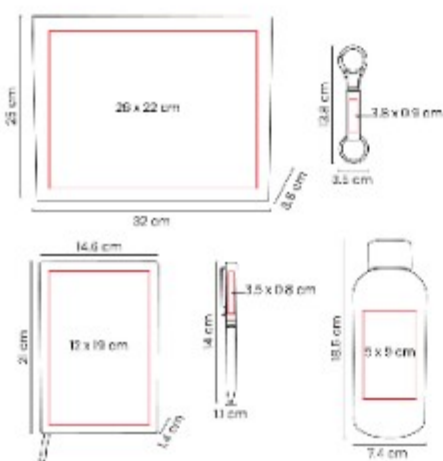

Set de regalo corporativo de 4 piezas.

SET 029
SET NOTULA



Capacidad: 473 ml
Material: Curpiel / Papel Reciclado / Metal / Ceramica
Técnica de impresión: Serigrafía / Laser / Tampografía
Área de impresión: 25 x 20 cm
 Caja / 18 cm Libreta Pasta / 1.8 x 5 cm
 Libreta Placa / 0.7 x 4.5 cm Bolígrafo / 2.5 x 2.5 cm Taza Placa / 5 x 7.5 cm
 Taza Cuerpo
Colores: NEGRO

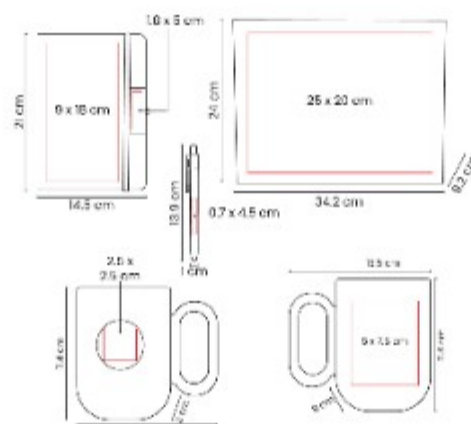

SET 030
SET TEVI

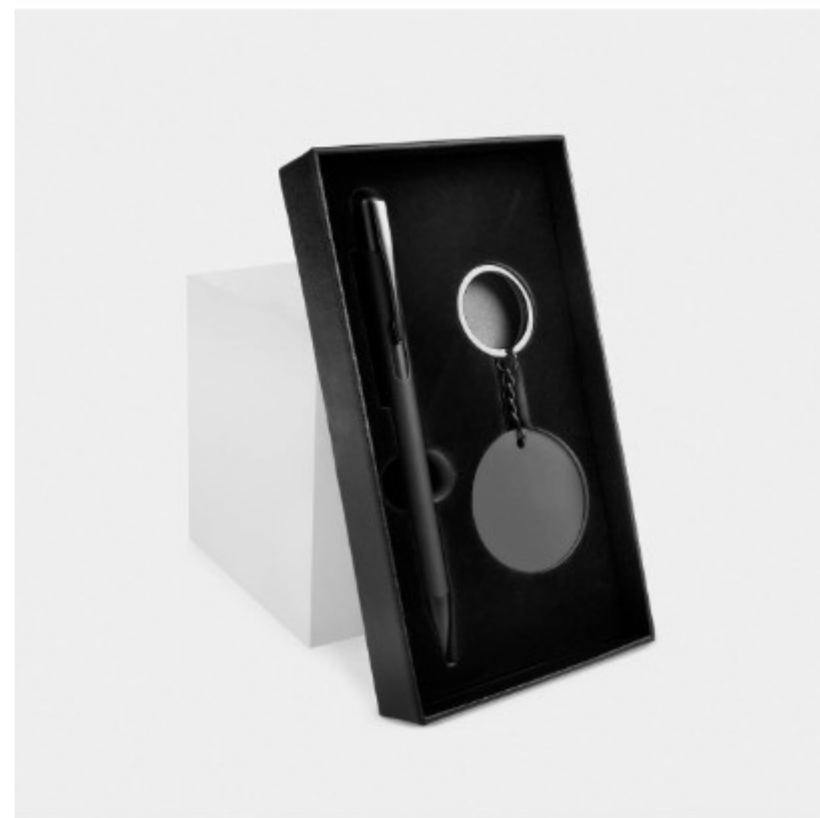

Material: Metal
Técnica de impresión: Grabado Espejo / Laser / Serigrafía
Área de impresión: 6.5 x 14 cm
 Caja / 0.7 x 4 cm Bolígrafo / 2.8 x 2.8 cm Llavero
Colores: NEGRO

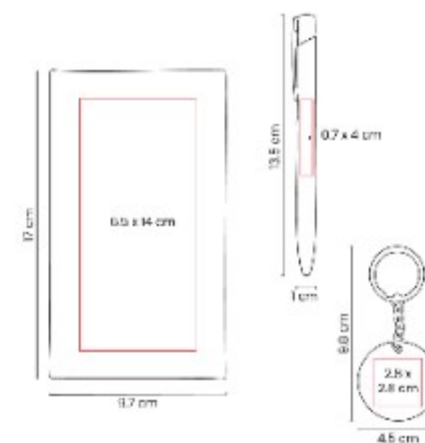

Set de regalo de 2 piezas.



TECNOLOGÍA

POWER BANKS

CRG 005 POWER BANK KASEN



Capacidad: 2,600 mAh
Material: Plastico
Técnica de impresión: Serigrafía
Área de impresión: 6 x 1 cm
Colores: AZUL REY, BLANCO

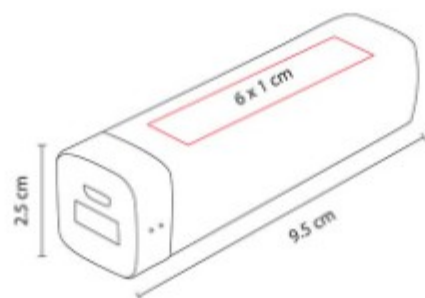

Bateria auxiliar para smartphone, capacidad 2,600 mAh.

CRG 012 POWER BANK DESNA



Capacidad: 2,200 mAh
Material: Aluminio / Plastico
Técnica de impresión: Tampografía
Área de impresión: 1 x 6 cm
Colores: PLATA

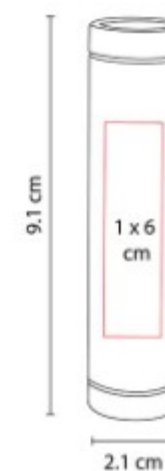

Bateria auxiliar para smartphone, capacidad 2,200 mAh. Incluye cable cargador compatible con USB y micro USB.

CRG 024
POWER BANK HARGY



Capacidad: 2,400 mAh
Material: Plastico
Técnica de impresión: Serigrafía
Área de impresión: 2 x 5 cm
Colores: AZUL, BLANCO, ROJO

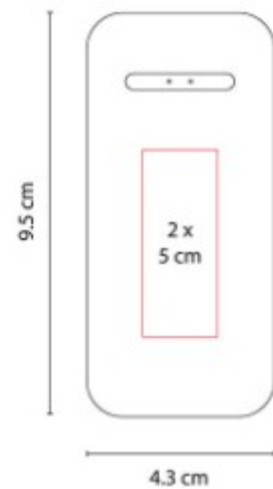

Bateria auxiliar para smartphone, capacidad 2,400 mAh. Incluye cable cargador compatible con USB y micro USB.

CRG 026
POWER BANK NIPET



Capacidad: 6,000 mAh
Material: Plastico
Técnica de impresión: Serigrafía
Área de impresión: 4 x 5.5 cm
Colores: NEGRO



Bateria auxiliar para smartphone con linterna LED, capacidad 6,000 mAh y 4 LEDs indicadores de carga.

CRG 028
POWER BANK MAVY



Capacidad: 8,000 mAh
Material: Plastico
Técnica de impresión: Serigrafía
Área de impresión: 4.5 x 3 cm
Colores: BLANCO

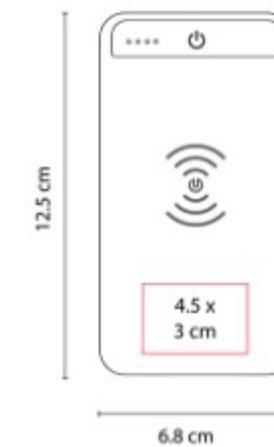

Bateria auxiliar para smartphone con linterna LED y función de carga inalámbrica.

CRG 029
**POWER BANK
BRESLAVIA**



Capacidad: 10,000 mAh
Material: Plastico
Técnica de impresión: Serigrafía
Área de impresión: 4 x 4 cm
Colores: PLATA

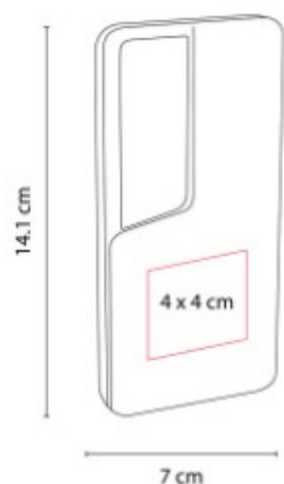

Bateria auxiliar para smartphone, capacidad 10,000 mAh.

CRG 035
POWER BANK DEPOK



Capacidad: 5,000 mAh
Material: Plastico
Técnica de impresión: Serigrafía
Área de impresión: 3 x 3 cm
Colores: NEGRO

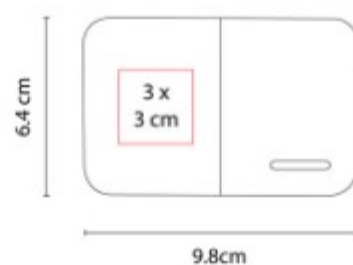

Bateria auxiliar para smartphone con capacidad de 5,000 mAh. Cuenta con 2 salidas USB y entrada micro USB.

CRG 041
POWER BANK SAMARIO



Capacidad: 5,000 mAh
Material: Plastico
Técnica de impresión: Serigrafía
Área de impresión: 4 x 4 cm
Colores: NEGRO



CRG 043
**POWER BANK
ESTOCOLMO**



Capacidad: 10,000 mAh
Material: Plastico
Técnica de impresión: Serigrafía /
Tampografía
Área de impresión: 4 x 6 cm
Colores: NEGRO

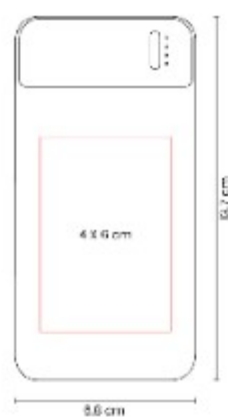

Bateria auxiliar para smartphone,
capacidad 10,000 mAh.

CRG 044
POWER BANK DAVUL



Capacidad: 5,000 mAh
Material: Plastico
Técnica de impresión: Serigrafía /
Tampografía
Área de impresión: 4 x 4 cm
Colores: AZUL, BLANCO, ROSA

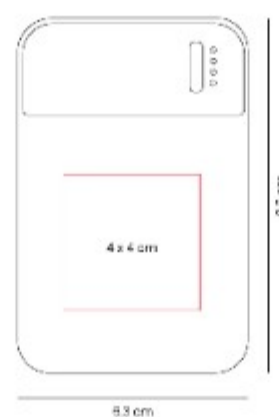

Bateria auxiliar para smartphone,
capacidad 5,000 mAh.

CRG 045
POWER BANK TAFEL



Capacidad: 2,600 mAh
Material: Plastico
Técnica de impresión: Serigrafía /
Tampografía
Área de impresión: 1.3 x 5 cm
Colores: AZUL, BLANCO, NEGRO,
ROSA

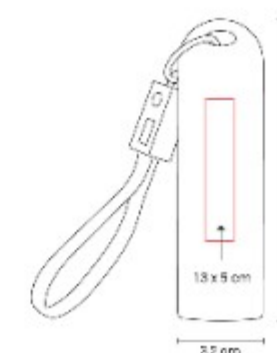

Bateria auxiliar para smartphone,
capacidad 2,600 mAh. Textura tipo
piel. Puerto USB y micro USB.

CRG 046 POWER BANK AMPER



Capacidad: 10,000 mAh
Material: Plastico
Técnica de impresión: Serigrafía
Área de impresión: 5 x 8 cm
Colores: BLANCO

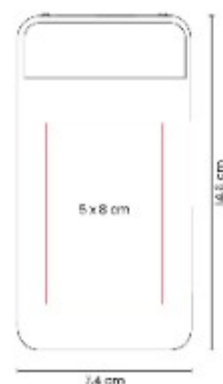

Bateria auxiliar para smartphone, capacidad 10,000 mAh. 2 Puertos USB y 1 micro USB.

CRG 048 POWER BANK SAKTI



Capacidad: 6,000 mAh
Material: Plastico
Técnica de impresión: Serigrafía
Área de impresión: 1.5 x 1.5 cm
 Frente / 1.5 x 6 cm Lateral
Colores: AZUL, BLANCO, NEGRO, ROSA

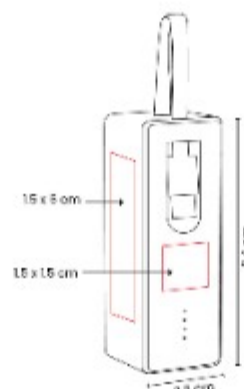

CRG 049 POWER BANK CUMAI



Capacidad: 10,000 mAh
Material: Plastico
Técnica de impresión: Serigrafía / Tampografía
Área de impresión: 3.5 x 2 cm
Colores: AZUL, NEGRO



CRG 055
POWER BANK VOLTIO



Capacidad: 10,000mAh
Material: Plastico
Técnica de impresión: Serigrafía
Área de impresión: 5 x 4 cm
Colores: NEGRO

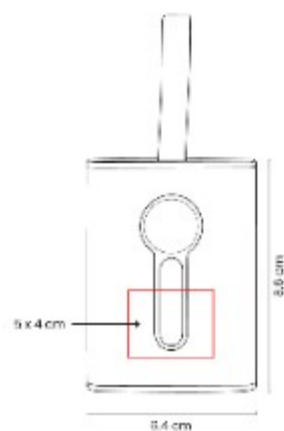

CRG 056
POWER BANK GAMMA



Capacidad: 5,000 mAh
Material: Plastico
Técnica de impresión: Tampografía
Área de impresión: 4 x 1 cm
Colores: BLANCO

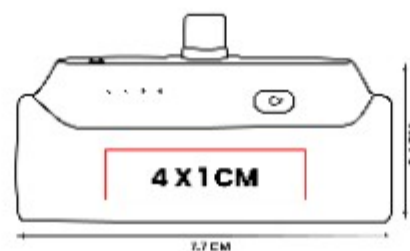

Bateria auxiliar para smartphone de 5,000 mAh.

CRG 058
POWER BANK CARIKO



Capacidad: 5,000 mAh
Material: Plastico / Rubber
Técnica de impresión: Serigrafía
Área de impresión: 5 x 1.5 cm
Colores: BLANCO

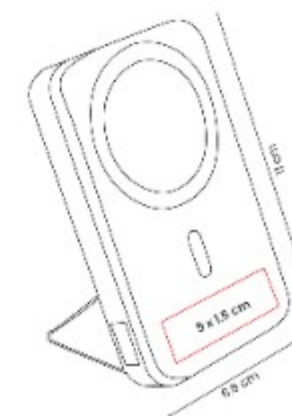

Bateria auxiliar para smartphone de 5,000 mAh, con terminado rubber y cargador inalámbrico magnetico.



CRG 059
POWER BANK VATIO



Capacidad: 9,000 mAh
Material: Plastico
Técnica de impresión: Tampografía / Serigrafía
Área de impresión: 3 x 1 cm
Colores: AZUL, NARANJA

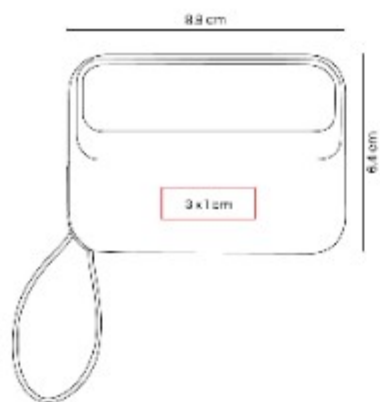

Bateria auxiliar de carga rapida para smartphone, capacidad 9,000 mAh.

CRG 060
POWER BANK GILBERT



Capacidad: 10,000 mAh
Material: Plastico
Técnica de impresión: Tampografía / Serigrafía
Área de impresión: 3 x 5 cm
Colores: NEGRO

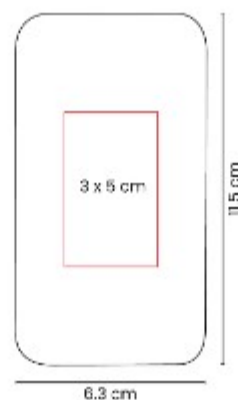

Bateria auxiliar para smartphone, capacidad 10,000 mAh. Carga rapida PD 22.5W.

CRG 061
MULTICARGADOR INALAMBRICO AYRTON



Capacidad: 15W
Material: Plastico / Metal
Técnica de impresión: Tampografía / Serigrafía
Área de impresión: 1 x 3 cm
Colores: BLANCO

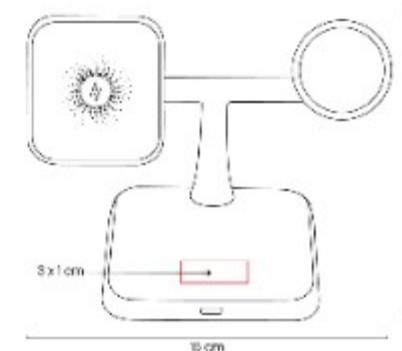

Estacion de carga inalambrica 3 en 1. Permite la carga simultanea de smartphone, earbuds y reloj inteligente.

CRG 062
POWER BANK LUMINA



Capacidad: 5,000 mAh
Material: Plastico
Técnica de impresión: Laser
Área de impresión: 4 x 5 cm
Colores: NEGRO



Bateria auxiliar para smartphone, capacidad 5,000 mAh. Logotipo se ilumina al aplicar grabado laser.

CRG 063
POWER BANK IKTRON



Capacidad: 5,000 mAh
Material: Plastico
Técnica de impresión: Serigrafia / Tampografía
Área de impresión: 2.5 x 5 cm
Colores: AZUL, BLANCO, NEGRO



Bateria auxiliar para smartphone, capacidad 5,000 mAh.

CRG 064
POWER BANK MUSK



Capacidad: 10,000 mAh
Material: Plastico
Técnica de impresión: Serigrafia / Tampografía
Área de impresión: 3.5 x 2.5 cm
Colores: AZUL, GRIS, ROSA, VERDE

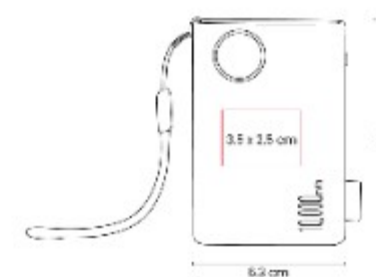

Bateria auxiliar para smartphone, capacidad 10,000 mAh.



CRG 065
POWER BANK TUNN



Capacidad: 5,000 mAh
Material: Metal
Técnica de impresión: Laser / Serigrafía / Tampografía
Área de impresión: 5 x 5 cm
Colores: NEGRO

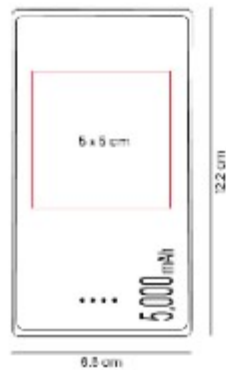

Bateria auxiliar para smartphone, capacidad 5,000 mAh. Diseño ultra delgado.

CRG 066
POWER BANK VALLEY



Capacidad: 10000 mAh
Material: Plástico
Técnica de impresión: Serigrafía / Tampografía
Área de impresión: 3 x 3 cm / 4 x 2.5 cm
Colores: NEGRO

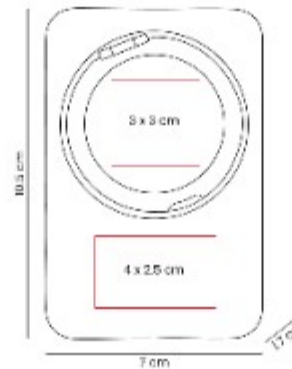

CRG 067
POWER BANK LINQ



Capacidad: 5000 mAh
Material: Metal / Plástico
Técnica de impresión: Serigrafía
Área de impresión: 4.5 X 5 cm
Colores: NEGRO



Bateria auxiliar para smartphone con capacidad de 5,000 mAh.

AUDÍFONOS

AUD 001 AUDIFONOS MEGA BEAT



Material: Metal / Plastico
Técnica de impresión: Serigrafía /
Tampografía
Área de impresión: 10 x 1.5 cm
Diadema / 4 cm Diámetro Orejera
Colores: BLANCO



Audifonos acojinados ajustables con cable auxiliar entrada de 3.5 mm. Incluye funda individual de satin negra.

AUD 004 AUDIFONOS MELODY



Material: Plastico
Técnica de impresión: Serigrafía /
Tampografía
Área de impresión: 4 cm Diámetro
Colores: AZUL, ROJO



Audifonos alámbricos 3.5mm. Incluye estuche.

AUD 004 S- AURICULARES SOCCER



Material: Plastico
Técnica de impresión: Serigrafía /
 Tampografía
Área de impresión: 4 cm Diámetro
Colores: BLANCO CON NEGRO



Audifonos alambricos 3.5mm.
 Incluye estuche.

AUD 006 AUDIFONOS KYAR



Material: Plastico
Técnica de impresión: Serigrafía /
 Tampografía
Área de impresión: 3 x 4 cm
Colores: AZUL, BLANCO



Audifonos acojinados ajustables con
 cable auxiliar entrada de 3.5 mm.

AUD 007 AUDIFONOS ZUK



Material: Plastico
Técnica de impresión: Serigrafía /
 Tampografía
Área de impresión: 3.5 x 2 cm
Colores: PLATA

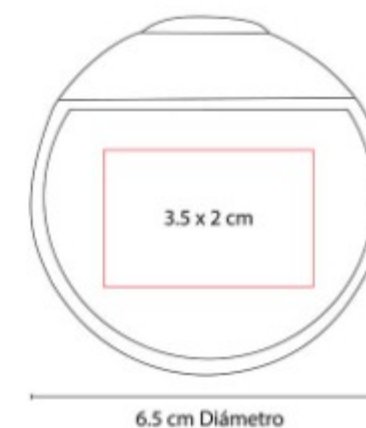

Audifonos enrollables con estuche
 con funcion de soporte para
 smartphone.

AUD 015
AUDIFONOS BELA



Material: Plastico
Técnica de impresión: Serigrafía /
Tampografía
Área de impresión: 3.5 x 2.5 cm
Colores: BLANCO

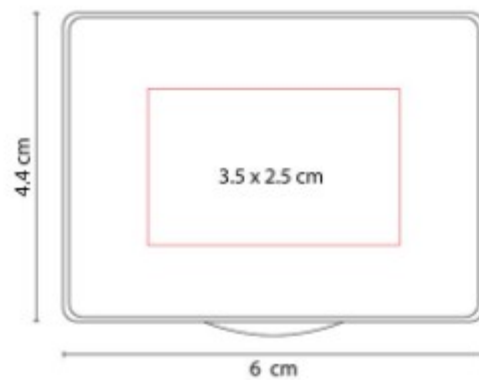

Audifonos alambricos 3.5mm.
Incluye estuche.

AUD 019
AUDIFONOS EUKEN



Material: Plastico
Técnica de impresión: Serigrafía /
Tampografía
Área de impresión: 2 x 5.5 cm
Colores: ROJO

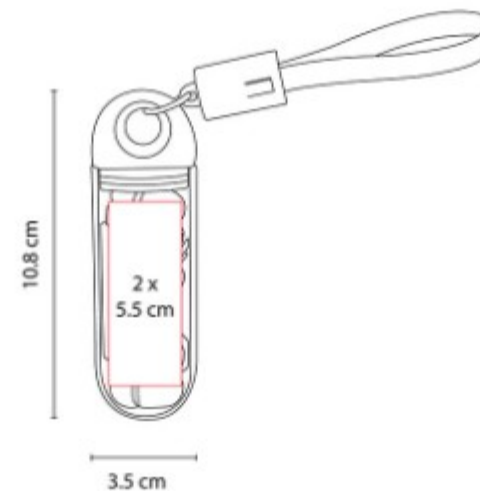

Audifonos bluetooth con bateria
recargable. Reproduccion de musica
2 hrs aproximadamente.

AUD 021
AUDIFONOS TANGER



Material: Plastico
Técnica de impresión: Laser en
Control de Audifonos / Serigrafía en
Estuche
Área de impresión: 4 cm Diámetro
Estuche / 0.6 x 2.8 cm Control de
Audifonos
Colores: NEGRO

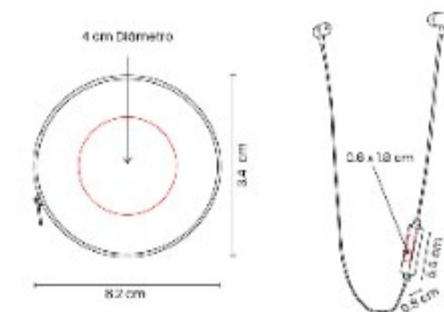

Audifonos bluetooth con bateria
recargable. Controles integrados de
llamada, volumen y reproduccion de

AUD 022 AUDIFONOS SARAJEVO



Material: Plastico
Técnica de impresión: Serigrafía / Tampografía
Área de impresión: 3 x 2 cm
Colores: AZUL, BLANCO, MORADO, NARANJA



Audifonos bluetooth inalámbricos con batería recargable. Función manos libres.

AUD 025 AUDIFONOS ERFOUD



Material: Plastico
Técnica de impresión: Serigrafía / Tampografía
Área de impresión: 1.3 cm Diámetro Auriculares / 2.7 x 1 cm Control / 4 x 4 cm Estuche
Colores: BLANCO

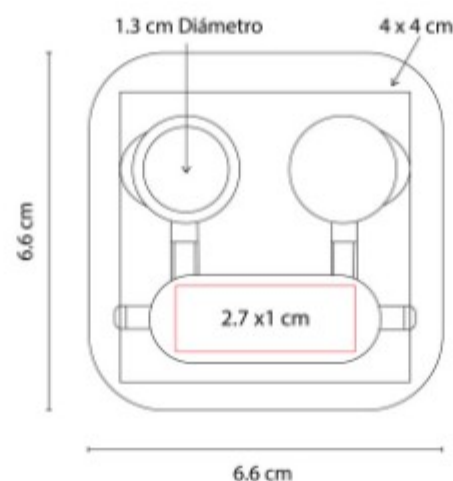

Audifonos bluetooth con batería recargable. Función manos libres. Control de volumen.

AUD 027 AUDIFONOS CICLE



Material: Plastico / Silicon
Técnica de impresión: Serigrafía / Tampografía
Área de impresión: 3 x 2.5 cm
Colores: BLANCO

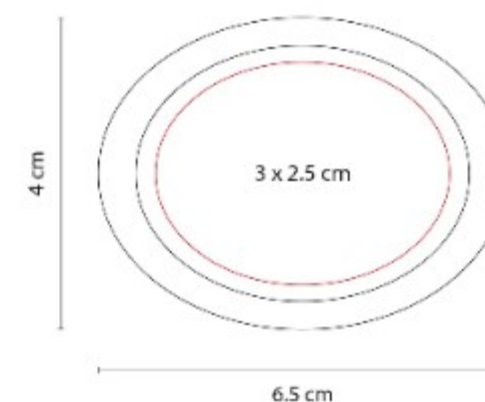

Audifonos enrollables, base con ventosa para fácil sujeción. Función soporte para smartphone.

AUD 029
AUDIFONOS PORTER



Material: Plastico
Técnica de impresión: Serigrafía /
Tampografía
Área de impresión: 4 x 2 cm
Colores: NEGRO

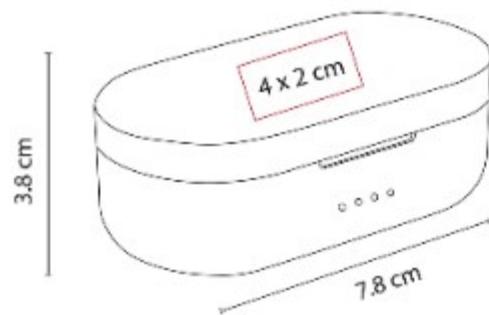

Audifonos bluetooth inalámbricos con
batería recargable. Función manos
libres.

AUD 031
AUDIFONOS SANS



Material: Plastico
Técnica de impresión: Serigrafía /
Tampografía
Área de impresión: 4 cm Diámetro
Colores: BLANCO

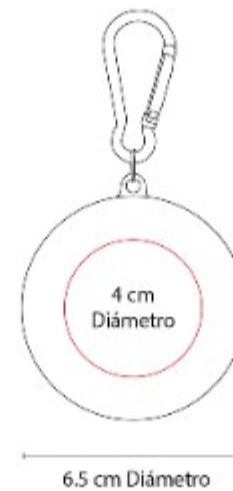

Audifonos bluetooth con batería
recargable. Reproducción de música
2 hrs aproximadamente.

AUD 034
AUDIFONOS JACOB



Capacidad: 1,500 mAh
Material: Plastico
Técnica de impresión: Serigrafía /
Tampografía
Área de impresión: 6 x 3.5 cm
Colores: NEGRO

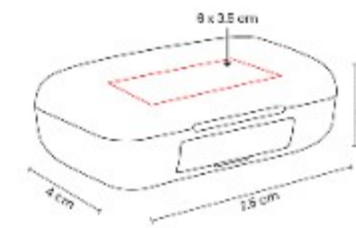

Audifonos bluetooth inalámbricos
con power bank de 1,500 mAh.
Función manos libres. Rango de
conexión 10 metros.

AUD 037
AUDIFONOS SOUND



Material: Plastico
Técnica de impresión: Serigrafía
Área de impresión: 3 x 4 cm
Colores: AZUL, ROSA

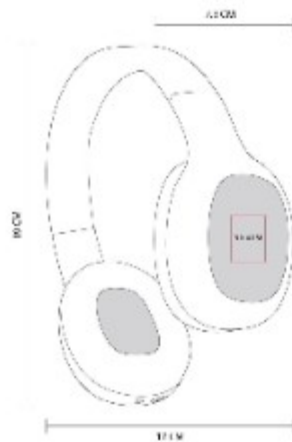

Audifonos bluetooth plegables con diadema acojinada ajustable a 4 posiciones.

AUD 038
AUDIFONOS RITMOSS



Material: Plastico
Técnica de impresión: Tampografía
Área de impresión: 0.8 x 3.5 cm
Colores: NEGRO



Audifonos bluetooth con batería recargable.

AUD 039
AUDIFONOS LESLY



Material: Plastico
Técnica de impresión: Serigrafía
Área de impresión: 2 x 1 cm
Colores: BLANCO, NEGRO



Audifonos bluetooth con base recargable. Controles integrados touch para llamadas, volumen y reproducción de audio.

AUD 040
AUDIFONOS STRAN



Material: Plastico
Técnica de impresión: Serigrafía
Área de impresión: 3 x 1 cm
Colores: BLANCO

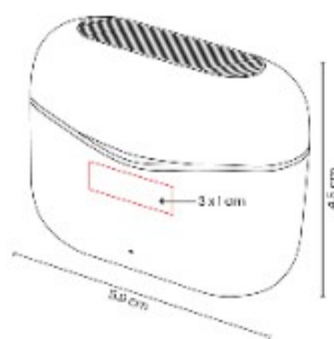

Audifonos bluetooth con base recargable. Controles integrados touch para llamadas, volumen y reproduccion de audio.

AUD 041
AUDIFONOS MIGA



Material: Plastico
Técnica de impresión: Serigrafía / Tampografía
Área de impresión: 0.5 x 1.5 cm Audífonos / 1.5 x 1.3 cm Estuche
Colores: BLANCO

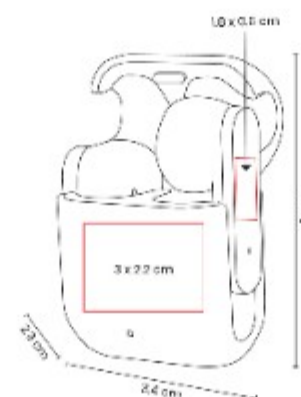

Audifonos bluetooth inalambricos con base recargable. Control touch para reproduccion de musica y funcion de llamada.

AUD 042
AUDIFONOS LINA



Material: Plastico
Técnica de impresión: Serigrafía / Tampografía
Área de impresión: 3 x 2 cm
Colores: AMARILLO, AZUL MARINO, BLANCO, GRIS, NEGRO, ROSA

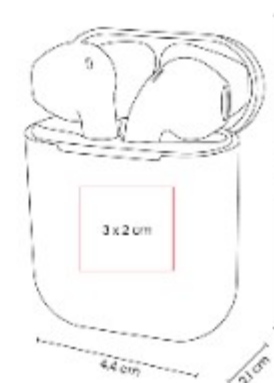

Audifonos bluetooth con terminado rubber y estuche recargable.

AUD 043 AUDIFONOS KANEK



Material: Plastico
Técnica de impresión: Serigrafía
Área de impresión: 4 x 4 cm
 Bocinas 5 cm Diadema
Colores: AMARILLO, AZUL, NEGRO,
 ROSA



Audifonos acojinados con diadema ajustable. Cable auxiliar con entrada de 3.

AUD 044 AUDIFONOS ECO BYXO



Material: Plastico Reciclado / Bambu Reciclado
Técnica de impresión: Serigrafía
Área de impresión: 2.5 x 2 cm
Colores: NEGRO

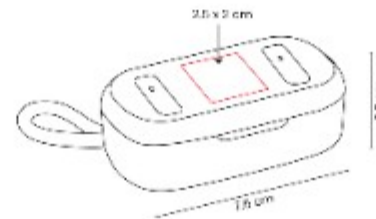

Audifonos bluetooth con base recargable. Sus materiales reciclados lo hacen amigable con el medio ambiente.

AUD 045 AUDIFONOS SORI



Material: Plastico
Técnica de impresión: Tampografía
Área de impresión: 3 x 1 cm Tapa
Colores: BLANCO

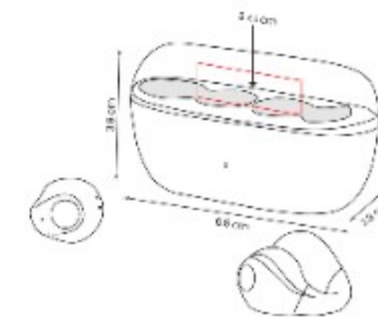

Audifonos con tecnología bluetooth 5.3.

AUD 046
AUDIFONOS RINK



Material: Plastico
Técnica de impresión: Serigrafía
Área de impresión: 3 x 3 cm
Colores: BLANCO, NEGRO

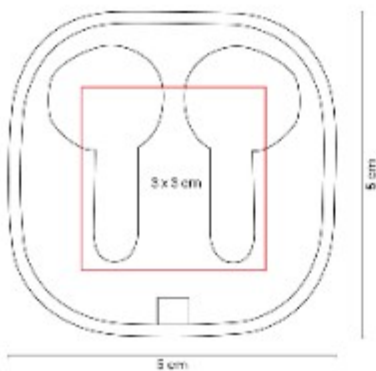

Audifonos bluetooth con base recargable.

AUD 047
AUDIFONOS GREDZEN



Material: Plastico
Técnica de impresión: Tampografía
Área de impresión: 3 x 2 cm
Colores: AZUL, BEIGE, BLANCO, ROSA

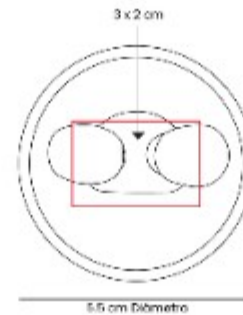

Audifonos bluetooth con base recargable iluminada con luz LED.

AUD 048
AUDIFONOS DEZ



Material: Plastico
Técnica de impresión: Tampografía
Área de impresión: 2 x 2 cm
Colores: AZUL, BEIGE, NEGRO



Audifonos bluetooth con base recargable. Estuche ultra compacto con asa de silicon para llevarlo a todos lados.

AUD 049
AUDIFONOS KEMIK



Material: Plastico
Técnica de impresión: Tampografía
Área de impresión: 2.5 x 0.7 cm
Colores: BLANCO

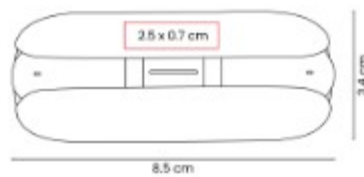

Audifonos bluetooth con base recargable. Controles integrados touch para llamadas, volumen y reproduccion de audio.

AUD 050
AUDIFONOS POPS



Material: Plastico
Técnica de impresión: Tampografía / Serigrafía
Área de impresión: 2 x 2 cm
Colores: AZUL, BEIGE, MORADO

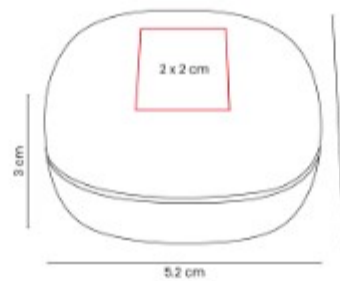

Audifonos bluetooth con base recargable. Controles integrados touch para llamadas, volumen y reproduccion de audio.

Z 090
BOCINA CON AUDIFONOS RUIS



Material: Plastico
Técnica de impresión: Serigrafía
Área de impresión: 2 x 6 cm
Colores: NEGRO



Bocina con audifonos bluetooth integrados. Pueden utilizarse ambas funciones al mismo tiempo.

Z 1260
**BOCINA CON
AUDIFONOS RIDE**



Material: Plastico
Técnica de impresión: Serigrafía
Área de impresión: 3.5 x 3 cm
Colores: AZUL, BLANCO, NEGRO,
ROJO



Bocina y audifonos bluetooth con
bateria recargable. Reproduccion de
musica de 3 hrs aproximadamente.

BOCINAS

AUD 035 BOCINA PETAIN



Material: Metal
Técnica de impresión: Serigrafía /
 Tampografía
Área de impresión: 3 x 2 cm
Colores: NEGRO



Bocina bluetooth recargable.
 Reproduccion de musica 6 hrs
 aproximadamente. Funcion manos
 libres.

AUD 036 BOCINA LAMPARA LAON



Material: Plastico / Bambu
Técnica de impresión: Laser /
 Tampografía
Área de impresión: 3 x 2 cm
Colores: BLANCO

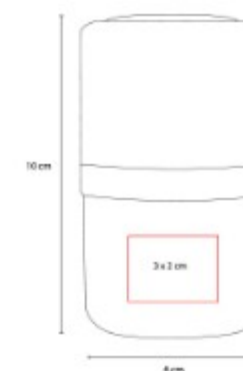

Bocina bluetooth con lampara.
 Bateria recargable. Reproduccion de
 musica de 2 hrs aproximadamente.

Z 016
BOCINA FREY



Material: Plastico
Técnica de impresión: Serigrafía
Área de impresión: 5 x 2 cm
Colores: NEGRO

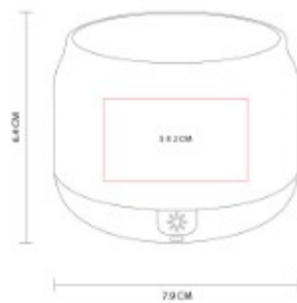

Bocina bluetooth recargable con luz RGB ajustable a 3 efectos diferentes. Reproduccion de musica 3 hrs aproximadamente.

Z 017
BOCINA FENRIR



Material: Plastico
Técnica de impresión: Serigrafía
Área de impresión: 5 x 5 cm
Colores: NEGRO



Bocina bluetooth recargable con luz RGB ajustable a 10 efectos diferentes. Reproduccion de musica 4 hrs aproximadamente.

Z 018
BOCINA CIRCUIT



Material: Plastico
Técnica de impresión: Serigrafía
Área de impresión: 3 x 2 cm
Colores: NEGRO



Bocina bluetooth recargable. Luz RGB con 7 efectos diferentes. Reproduccion de musica por 3 horas aproximadamente.

Z 019
BOCINA MILLET



Capacidad: 300 mAh Batería
Material: Plástico / Metal Aro Magnético
Técnica de impresión: Tampografía
Área de impresión: 3 x 1.5 cm
Colores: BLANCO, NEGRO

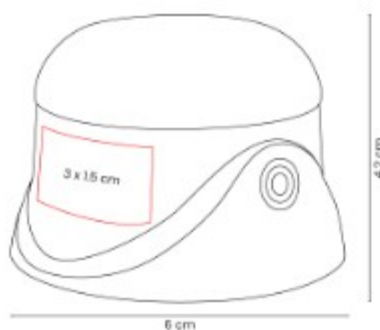

Bocina con tecnología bluetooth 5.1.
Potencia 3 W.

Z 020
BOCINA KARAOKE IDOL



Capacidad: 800 mAh Batería
Material: Plástico / Metal / Curpiel
Técnica de impresión: Tampografía / Serigrafía
Área de impresión: 3 X 1 cm
 Añiñax/3.5 cm Rejilla / 1.5 x 3.5 cm
 Micrófono
Colores: BEIGE

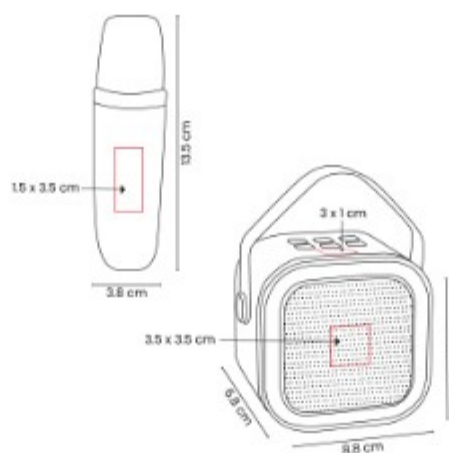

Bocina con tecnología bluetooth 5.3.
Potencia 5 W.

Z 021
BOCINA BEZKA



Capacidad: 1,500 mAh Batería
Material: Plástico
Técnica de impresión: Tampografía
Área de impresión: 2.5 x 1 cm placa
Colores: NEGRO



Bocina con tecnología bluetooth 5.3.
Potencia 10 W.

Z 022
BOCINA DIVVO



Capacidad: 1,200 mAh Batería
Material: Plastico
Técnica de impresión: Laser
Área de impresión: 6 x 3 cm Rejilla
Colores: NEGRO

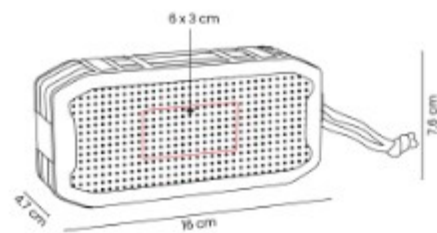

Bocina IPX7 a prueba de agua, lo que permite sumergirla hasta 1 metro por un máximo de 30 minutos.

Z 023
BOCINA TECHRA



Material: Plastico
Técnica de impresión: Tampografía
Área de impresión: 3 x 1 cm
Colores: BLANCO, NEGRO

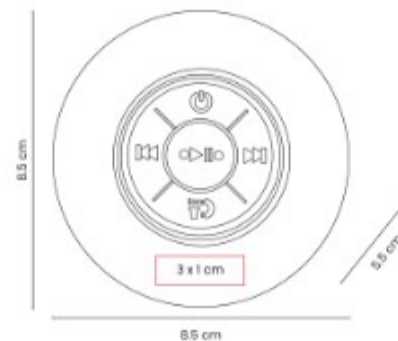

Bocina bluetooth con batería recargable. Incluye luces LED con diferentes colores configurables.

Z 1080
BOCINA FRIBURGO



Material: Plastico
Técnica de impresión: Serigrafía / Tampografía
Área de impresión: 4.5 x 3 cm
Colores: BLANCO, NEGRO

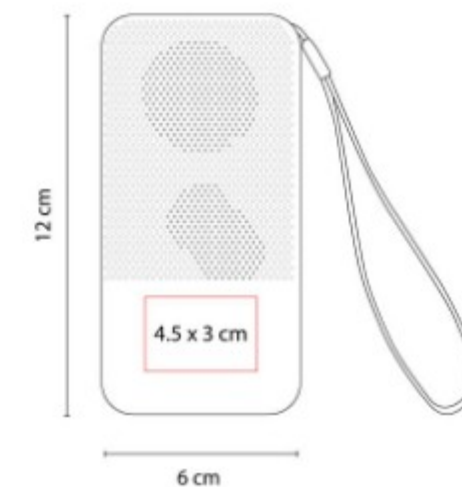

Bocina bluetooth con batería recargable. Controles integrados de llamada, volumen y reproducción de audio.

Z 1090
BOCINA VOLYNE



Material: Plastico
Técnica de impresión: Serigrafía / Laser
Área de impresión: 3 x 3.8 cm
Colores: GRIS METALICO



Bocina bluetooth con batería recargable. Reproducción de música de 1.5 hrs aproximadamente. Cable cargador USB incluido.

Z 1100
BOCINA ROSTOV



Material: Plastico / Tela
Técnica de impresión: Serigrafía / Tampografía
Área de impresión: 1.5 x 2.5 cm
Colores: GRIS

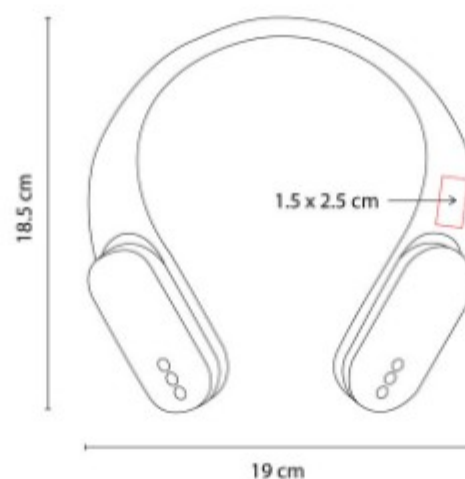

Bocinas bluetooth portátiles TWS con batería recargable. Reproducción de música 5 hrs aproximadamente.

Z 1110
BOCINA ROCK



Material: Plastico / Rubber
Técnica de impresión: Tampografía
Área de impresión: 3 x 1.3 cm
Colores: NEGRO

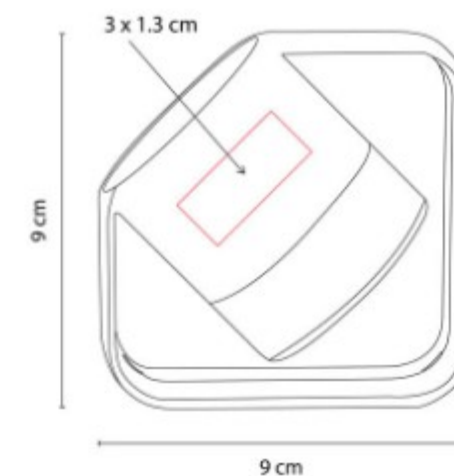

Bocina bluetooth con batería recargable. Controles integrados de volumen y reproducción de audio.

Z 1150
BOCINA JERTE



Material: Plastico
Técnica de impresión: Serigrafía
Área de impresión: 0.7 x 3 cm
Colores: NEGRO

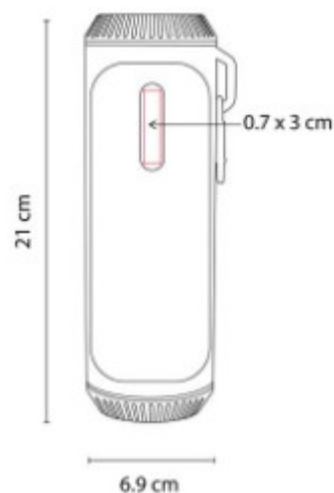

Bocina bluetooth con batería recargable. Reproduccion de musica 6 horas aproximadamente.

Z 1160
BOCINA ROADI



Material: Plastico
Técnica de impresión: Serigrafía
Área de impresión: 3 x 1 cm
Colores: BLANCO

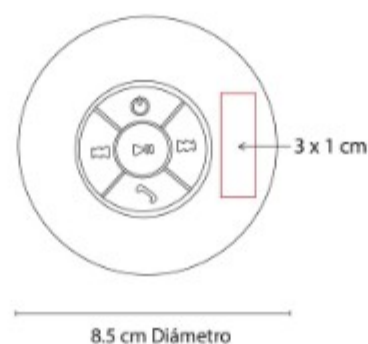

Bocina bluetooth con batería recargable. Resistente a salpicaduras de agua.

Z 1180
MINI BOCINA VOID



Material: Plastico / Tela
Técnica de impresión: Serigrafía
Área de impresión: 2 x 2.5 cm
Colores: NEGRO



Bocina bluetooth con batería recargable. Reproduccion de musica de 3 hrs aproximadamente.



Z 1190
BOCINA RIOJA



Material: Bambu / Plastico
Técnica de impresión: Serigrafía / Tampografía
Área de impresión: 4.4 x 4 cm
Colores: BEIGE

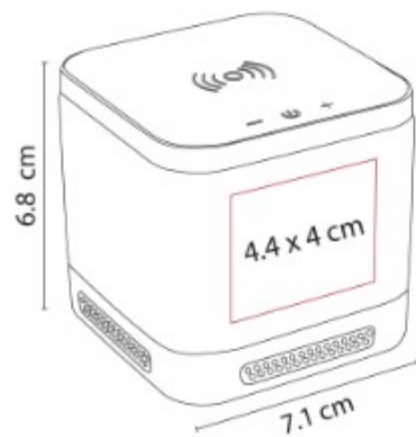

Bocina bluetooth con batería recargable. Reproducción de música de 2 hrs aproximadamente.

Z 1200
BOCINA ZACH



Material: Metal / Plastico
Técnica de impresión: Serigrafía / Tampografía
Área de impresión: 4.6 x 1.5 cm
Colores: PLATA

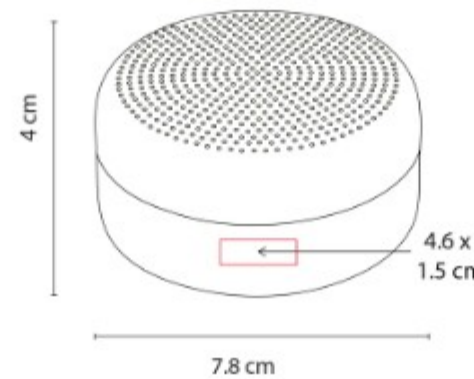

Bocina bluetooth con batería recargable. Reproducción de música de 2 hrs aproximadamente.

Z 1230
BOCINA HUDBA



Material: Plastico
Técnica de impresión: Serigrafía
Área de impresión: 0.8 x 3.5 cm
Colores: GRIS

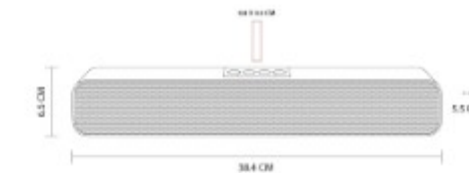

Bocina bluetooth con batería recargable. Tiempo de reproducción de 4 hrs aproximadamente.

Z 1250
BOCINA MOPE



Material: Plastico
Técnica de impresión: Serigrafía
Área de impresión: 4.5 x 4.5 cm
Colores: NEGRO



Bocina bluetooth con batería recargable. Tiempo de reproducción de 6 hrs aproximadamente.

Z 1270
BOCINA LITT



Material: Plastico
Técnica de impresión: Serigrafía
Área de impresión: 3.5 x 1.8 cm
Colores: GRIS

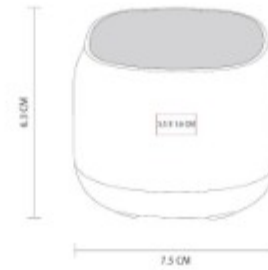

Bocina bluetooth con batería recargable. Tiempo de reproducción de 2 horas aproximadamente.



TEXTILES

CHAMARRAS Y CHALLECOS

CHM 008 A- SUDADERA ALASKA



Material: Poliéster
Técnica de impresión: Bordado / Serigrafía
Área de impresión: 12 x 10 cm
Colores: AZUL
Tallas: L, M



Sudadera micro polar 100% poliéster con bolsas laterales y cierre frontal.

CHM 008 N- SUDADERA ALASKA



Material: Poliéster
Técnica de impresión: Bordado / Serigrafía
Área de impresión: 12 x 10 cm
Colores: NEGRO
Tallas: L, M



Sudadera micro polar 100% poliéster con bolsas laterales y cierre frontal.

CHM 008 R-
SUDADERA ALASKA



Material: Poliéster
Técnica de impresión: Bordado / Serigrafía
Área de impresión: 12 x 10 cm
Colores: ROJO
Tallas: L, M



Sudadera micro polar 100% poliéster con bolsas laterales y cierre frontal.

CHM 009 A-
CHALECO AVALON



Material: Nylon / Poliéster
Técnica de impresión: Bordado / Serigrafía
Área de impresión: 12 x 10 cm
Colores: AZUL
Tallas: L, M, S, XL



Chaleco ligero con bolsas laterales. Exterior 100% nylon. Interior y relleno 100% poliéster.

CHM 009 N-
CHALECO AVALON



Material: Nylon / Poliéster
Técnica de impresión: Bordado / Serigrafía
Área de impresión: 12 x 10 cm
Colores: NEGRO
Tallas: L, M, S, XL



Chaleco ligero con bolsas laterales. Exterior 100% nylon. Interior y relleno 100% poliéster.

CHM 009 R-
CHALECO AVALON



Material: Nylon / Poliester
Técnica de impresión: Bordado / Serigrafía
Área de impresión: 12 x 10 cm
Colores: ROJO
Tallas: L, M, S, XL



Chaleco ligero con bolsas laterales. Exterior 100% nylon. Interior y relleno 100% poliester.

CHM 010 A-
CHAMARRA NORFOLK



Material: Poliester / Nylon
Técnica de impresión: Bordado / Serigrafía
Área de impresión: 12 x 10 cm
Colores: AZUL
Tallas: L, M, S, XL, XS, XXL



Chamarrá con bolsas laterales y bolsas al interior. Exterior 100% nylon. Interior y relleno 100% poliester.

CHM 010 N-
CHAMARRA NORFOLK



Material: Poliester / Nylon
Técnica de impresión: Bordado / Serigrafía
Área de impresión: 12 x 10 cm
Colores: NEGRO
Tallas: L, M, S, XL, XS, XXL



Chamarrá con bolsas laterales y bolsas al interior. Exterior 100% nylon. Interior y relleno 100% poliester.

CHM 010 R-
CHAMARRA NORFOLK



Material: Poliéster / Nylon
Técnica de impresión: Bordado / Serigrafía
Área de impresión: 12 x 10 cm
Colores: ROJO
Tallas: L, M, S, XL, XS, XXL



Chamarras con bolsas laterales y bolsas al interior. Exterior 100% nylon. Interior y relleno 100%

CHM 011 N-
CHAMARRA ATHLONE



Material: Nylon / Spandex
Técnica de impresión: Bordado / Serigrafía
Área de impresión: 12 x 10 cm
Colores: NEGRO
Tallas: L, M, XL



Chamarras sport con capucha removible. Bolsas laterales con cierre y compartimento al frente con cierre.

CHM 012 A-
SUDADERA CUDMORE



Material: Algodón / Poliéster
Técnica de impresión: Bordado / Serigrafía
Área de impresión: 12 x 10 cm
Colores: AZUL
Tallas: L, M, S, XL, XS



Sudadera con gorro, cierre en medio y bolsas frontales. Composición: Algodón 65%, poliéster 35%.

CHM 012 G-
SUDADERA CUDMORE



Material: Algodon / Poliester
Técnica de impresión: Bordado / Serigrafia
Área de impresión: 12 x 10 cm
Colores: GRIS
Tallas: L, M, S, XL, XS



Sudadera con gorro, cierre en medio y bolsas frontales. Composición: Algodon 65%, poliester 35%.

CHM 012 N-
SUDADERA CUDMORE



Material: Algodon / Poliester
Técnica de impresión: Bordado / Serigrafia
Área de impresión: 12 x 10 cm
Colores: NEGRO
Tallas: L, M, S, XL, XS



Sudadera con gorro, cierre en medio y bolsas frontales. Composición: Algodon 65%, poliester 35%.

CHM 013 A-
ROMPEVIENTOS TUBINGA



Material: Poliester
Técnica de impresión: Serigrafia
Área de impresión: 12 x 10 cm
Colores: AZUL
Tallas: L, M, XL



Rompevientos con gorro, cierre en medio y bolsas frontales. Poliester 100% y recubrimiento acrilico.

CHM 013 N-
**ROMPEVIENTOS
TUBINGA**



Material: Poliéster
Técnica de impresión: Serigrafía
Área de impresión: 12 x 10 cm
Colores: NEGRO
Tallas: L, M, XL



Rompevientos con gorro, cierre en medio y bolsas frontales. Poliéster 100% y recubrimiento acrílico.

CHM 014 AM-
CHALECO GALATI



Material: Poliéster
Técnica de impresión: Bordado / Serigrafía
Área de impresión: 12 x 10 cm
Colores: AZUL MARINO
Tallas: L, M, S, XL



Chaleco repelente de agua. Exterior 100% popelina poliéster. Relleno 100% poliéster.

CHM 014 N-
CHALECO GALATI



Material: Poliéster
Técnica de impresión: Bordado / Serigrafía
Área de impresión: 12 x 10 cm
Colores: NEGRO
Tallas: L, M, S, XL



Chaleco repelente de agua. Exterior 100% popelina poliéster. Relleno 100% poliéster.

CHM 015 A-
**CHAMARRA DEPORTIVA
LIGERA YEOSU**



Material: Poliester
Técnica de impresión: Serigrafía
Área de impresión: 12 x 10 cm
Colores: AZUL
Tallas: L, M



Chamarra deportiva ligera plegable con funda en cierre. 100% Poliester.

CHM 015 N-
**CHAMARRA DEPORTIVA
LIGERA YEOSU**



Material: Poliester
Técnica de impresión: Serigrafía
Área de impresión: 12 x 10 cm
Colores: NEGRO
Tallas: L, M



Chamarra deportiva ligera plegable con funda en cierre. 100% Poliester.

CHM 015 R-
**CHAMARRA DEPORTIVA
LIGERA YEOSU**



Material: Poliester
Técnica de impresión: Serigrafía
Área de impresión: 12 x 10 cm
Colores: ROJO
Tallas: L, M



Chamarra deportiva ligera plegable con funda en cierre. 100% Poliester.

CHM 016 GN-
CHAMARRA DURNSTEIN



Material: Poliéster
Técnica de impresión: Bordado / Serigrafía
Área de impresión: 12 x 10 cm
Colores: GRIS
Tallas: L, M, S, XL



Chamarras con gorro. Exterior 100% poliéster, forro polar cepillado 65% poliéster, 35% algodón.

CHM 017 A-
SUDADERA URBAN



Material: Poliéster / Spandex
Técnica de impresión: Serigrafía / Bordado / Vinil Textil
Área de impresión: 8 x 8 cm
Colores: AZUL
Tallas: L, M, S, XL



Sudadera deportiva con gorro ajustable.

CHM 017 N-
SUDADERA URBAN



Material: Poliéster / Spandex
Técnica de impresión: Serigrafía / Bordado / Vinil Textil
Área de impresión: 8 x 8 cm
Colores: NEGRO
Tallas: L, M, S, XL



Sudadera deportiva con gorro ajustable.

CHM 018 A-
CHAMARRA ROMANOV



Material: Algodon / Poliester
Técnica de impresión: Bordado / Serigrafia
Área de impresión: 12 x 10 cm
Colores: AZUL
Tallas: L, M, S, XL



Chamarra casual. Cuenta con cierre metalico y elastico para ajuste en munecas y cintura.

CHM 018 BE-
CHAMARRA ROMANOV



Material: Algodon / Poliester
Técnica de impresión: Bordado / Serigrafia
Área de impresión: 12 x 10 cm
Colores: BEIGE
Tallas: L, M, S, XL



Chamarra casual. Cuenta con cierre metalico y elastico para ajuste en munecas y cintura.

CHM 018 N-
CHAMARRA ROMANOV



Material: Algodon / Poliester
Técnica de impresión: Bordado / Serigrafia
Área de impresión: 12 x 10 cm
Colores: NEGRO
Tallas: L, M, S, XL



Chamarra casual. Cuenta con cierre metalico y elastico para ajuste en munecas y cintura.



CHM 019 G-
CHAMARRA HOOKY



Material: Poliester
Técnica de impresión: Serigrafía / Bordado
Área de impresión: 12 x 10 cm
Colores: GRIS
Tallas: L, M, S, XL



Chamarra casual con cierre frontal.
Bolsas laterales con cierre.

CHM 019 N-
CHAMARRA HOOKY



Material: Poliester
Técnica de impresión: Serigrafía / Bordado
Área de impresión: 12 x 10 cm
Colores: NEGRO
Tallas: L, M, S, XL



Chamarra casual con cierre frontal.
Bolsas laterales con cierre.

CHM 020 N-
CHALECO KOLESAR



Material: Poliester
Técnica de impresión: Serigrafía
Área de impresión: 8 x 8 cm
Colores: NEGRO
Tallas: L, M



Chaleco para ciclista de poliester con corte ergonómico que brinda un ajuste que se adapta como una segunda piel.

CHM 020 Y-
CHALECO KOLESAR



Material: Poliester
Técnica de impresión: Serigrafía
Área de impresión: 8 x 8 cm
Colores: AMARILLO
Tallas: L, M



Chaleco para ciclista de poliester con corte ergonómico que brinda un ajuste que se adapta como una segunda piel.

CHM 021 N-
CHAMARRA KIRGUST



Material: Poliester
Técnica de impresión: Serigrafía
Área de impresión: 8 x 8 cm
Colores: NEGRO
Tallas: L, M



Chamarra deportiva con dos bolsillos frontales, gorro y elasticos en el area de las muñecas para un mejor ajuste.

CHM 021 Y-
CHAMARRA KIRGUST



Material: Poliester
Técnica de impresión: Serigrafía
Área de impresión: 8 x 8 cm
Colores: AMARILLO
Tallas: L, M



Chamarra deportiva con dos bolsillos frontales, gorro y elasticos en el area de las muñecas para un mejor ajuste.

CHM 022 A-
CHALECO BLIX



Material: Poliester
Técnica de impresión: Bordado
Área de impresión: 12 x 10 cm
Colores: AZUL
Tallas: L, M, S, XL



Chaleco con doble bolsa frontal y doble bolsillo interior de cada lado.

CHM 022 N-
CHALECO BLIX



Material: Poliester
Técnica de impresión: Bordado
Área de impresión: 12 x 10 cm
Colores: NEGRO
Tallas: L, M, S, XL



Chaleco con doble bolsa frontal y doble bolsillo interior de cada lado.

CHM 023 N-
**CHAMARRA DAMA
ORIOLO**



Material: Poliester
Técnica de impresión: Bordado
Área de impresión: 8 x 5 cm
Colores: NEGRO
Tallas: L, M



Chamarra capitonada corte de dama, con un diseño casual y clásico. Experimenta la mezcla perfecta de estilo y comodidad.

CHM 024 N-
**CHAMARRA CABALLERO
ORIOLO**



Material: Poliéster
Técnica de impresión: Bordado
Área de impresión: 8 x 5 cm
Colores: NEGRO
Tallas: L, M



Chamarras capitonada corte de caballero, con un diseño casual y clásico.

SEC 001
**CHALECO DE
SEGURIDAD SIKKER**



Material: Poliéster
Técnica de impresión: Serigrafía /
Bordado
Área de impresión: 30 x 20 cm
Colores: AMARILLO

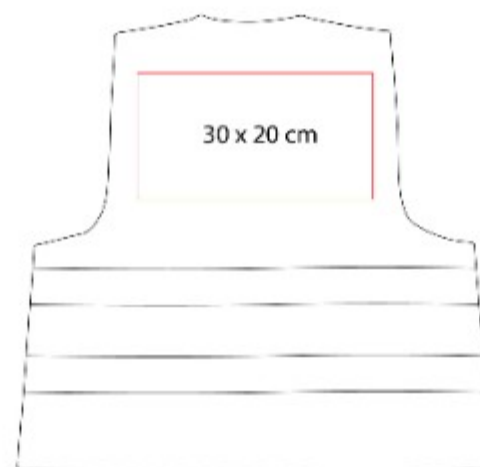

Chaleco de seguridad con doble cinta reflejante.



AGENDAS

DIARIAS

AGD 026 AGENDA DIARIA CLASICA 2026

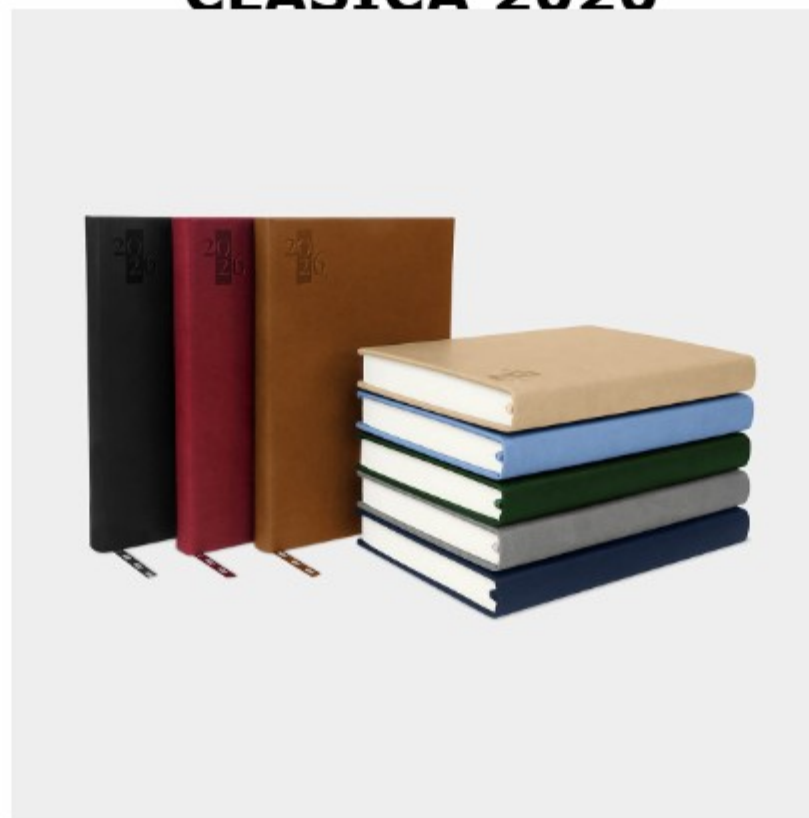

Material: Curpiel
Técnica de impresión:
Termograbado / Laser / Serigrafía
Área de impresión: 10 x 14 cm
Colores: AZUL, AZUL CIELO, BEIGE,
CAFE, GRIS, NEGRO, TINTO, VERDE

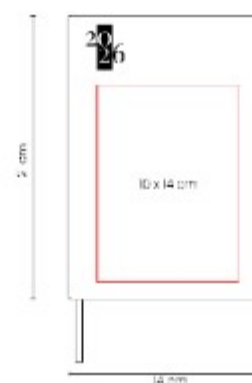

Agenda diaria con 186 hojas.

AGDU 026 AGENDA DIARIA ULTRA 2026

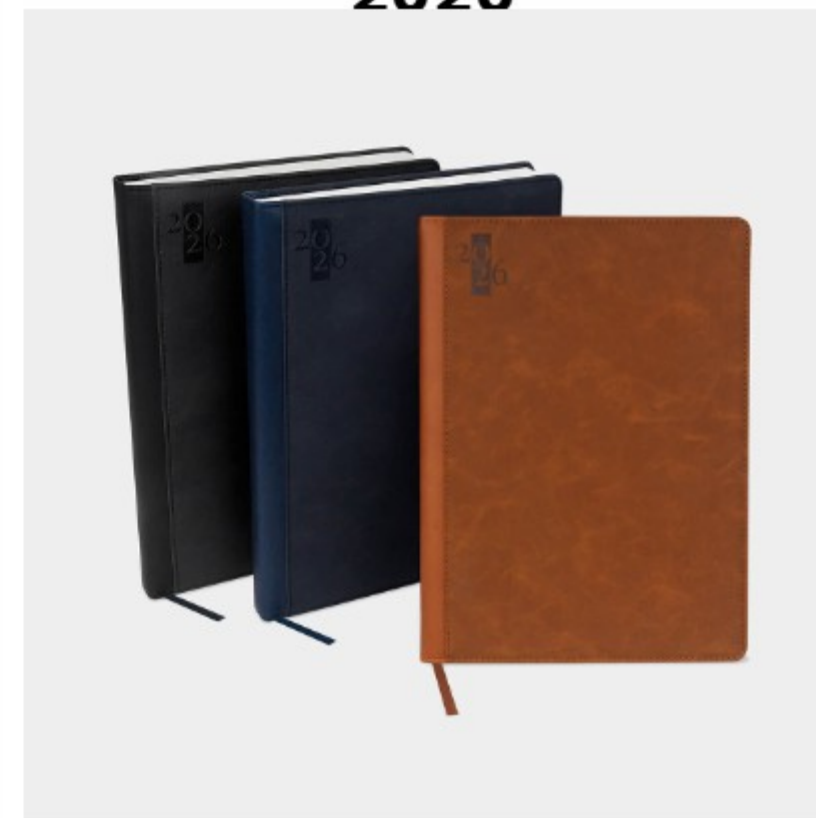

Material: Curpiel
Técnica de impresión:
Termograbado / Laser / Serigrafía
Área de impresión: 12 x 22 cm
Colores: AZUL, CAFE, NEGRO



Agenda diaria con 174 hojas.

AGSP 026
**AGENDA DIARIA LETTE
 2026**



Material: Curpiel Agenda / Metal Bolígrafo

Técnica de impresión:

Termograbado / Laser / Serigrafía

Área de impresión: 10 x 13 cm

Agenda / 0.7 x 4 cm Bolígrafo

Colores: AZUL CIELO, GRIS, NEGRO, ROSA, TINTO

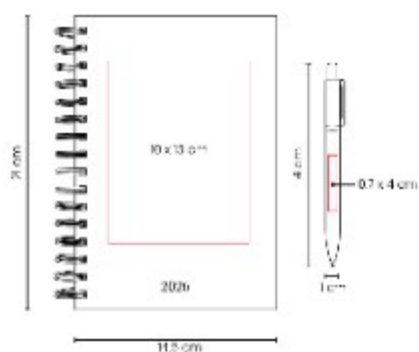

Agenda diaria con 174 hojas.

AGT 026
**AGENDA DIARIA TERRA
 2026**

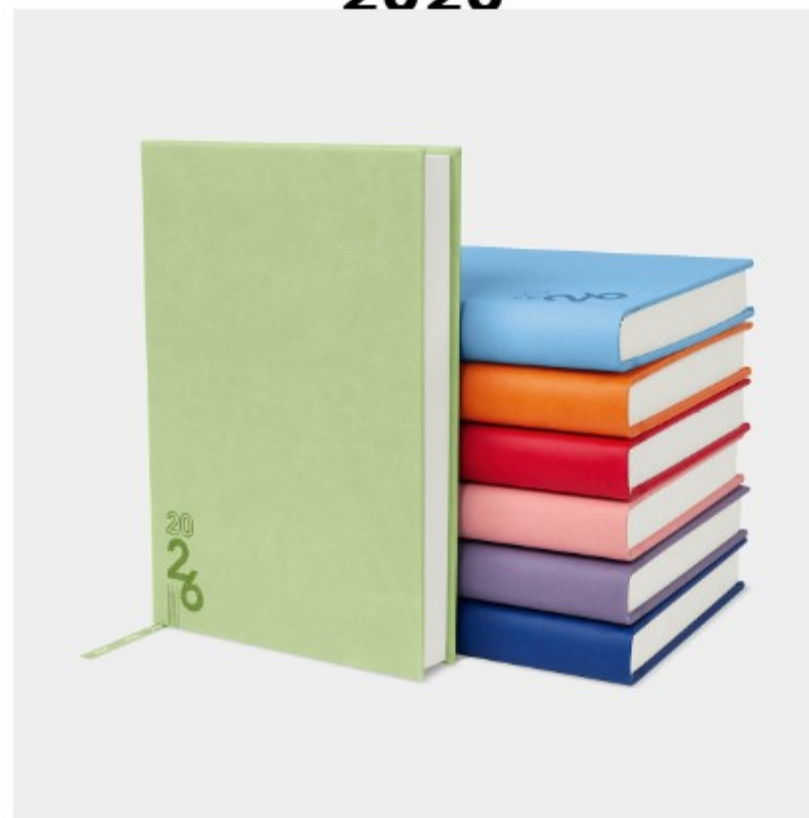

Material: Curpiel

Técnica de impresión:

Termograbado / Laser / Serigrafía

Área de impresión: 11 x 14 cm

Colores: AZUL, AZUL REY, MORADO, NARANJA, ROJO, ROSA, VERDE

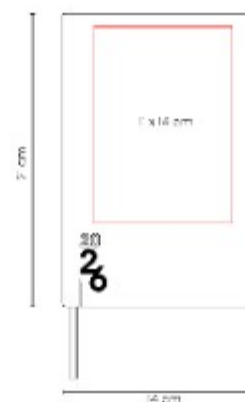

Agenda diaria con 186 hojas.

SEMANALES

AGCS 026 AGENDA SEMANAL CLASICA 2026



Material: Curpiel Agenda / Metal Bolígrafo

Técnica de impresión: Termograbado / Laser / Serigrafía

Área de impresión: 12 x 8 cm

Agenda / 0.7 x 4 cm Bolígrafo

Colores: AZUL, BEIGE, NEGRO

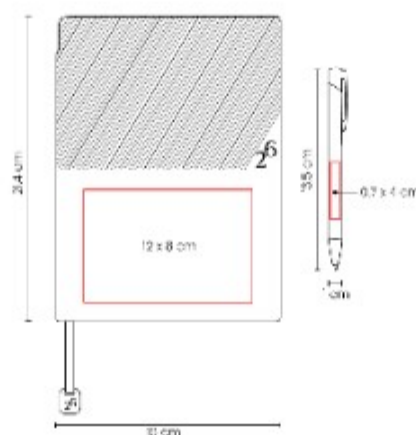

Agenda semanal con 100 hojas.

AGE 026 AGENDA EJECUTIVA CLASICA 2026

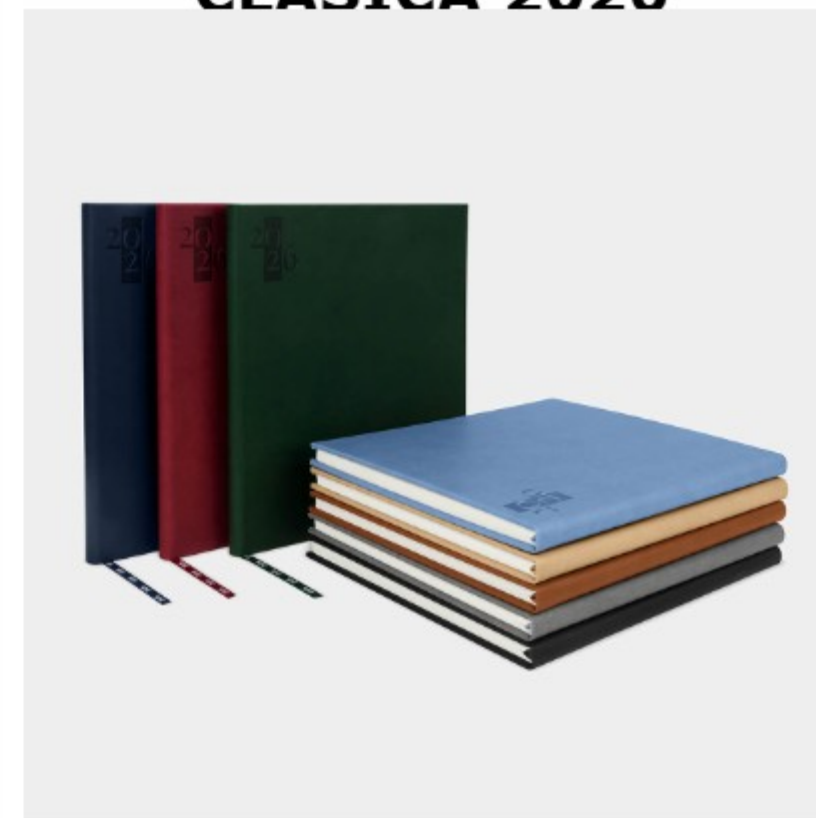

Material: Curpiel

Técnica de impresión: Termograbado / Laser / Serigrafía

Área de impresión: 16 x 15 cm

Colores: AZUL, AZUL CIELO, BEIGE, CAFE, GRIS, NEGRO, TINTO, VERDE



Agenda semanal con 80 hojas.

AGPR 026
**AGENDA SEMANAL
 PREMIUM 2026**



Material: Curpiel Agenda / Metal Bolígrafo

Técnica de impresión:

Termograbado / Laser / Serigrafía

Área de impresión: 12 x 18 cm

Agenda / 0.7 x 4 cm Bolígrafo

Colores: CAFE, NEGRO

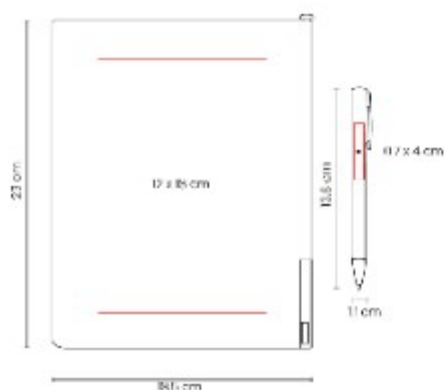

Agenda semanal con 140 hojas.

AGTS 026
**AGENDA SEMANAL
 TERRA 2026**



Material: Curpiel Agenda / Metal y Plastico Bolígrafo

Técnica de impresión:

Termograbado / Laser / Serigrafía

Área de impresión: 12 x 20 cm

Agenda / 0.7 x 4 cm Bolígrafo

Colores: AZUL, AZUL REY, MORADO, NARANJA, ROJO, ROSA, VERDE

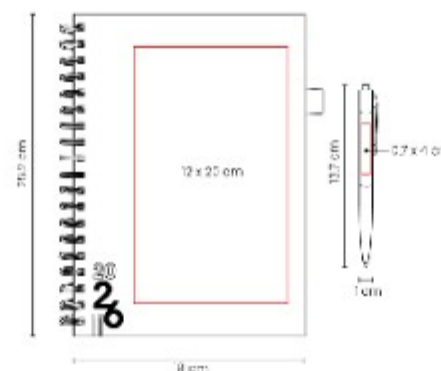

Agenda semanal con 80 hojas.



ARTÍCULOS PARA VIAJE

ACCESORIOS PARA VIAJE

62000- SET DE VIAJE DAEGU



Material: Plastico Bascula / Curpiel
Porta Pasaporte e Identificador de
Maletas

Técnica de impresión: Serigrafía

Área de impresión: 2 x 1.5 cm
Báscula / 5.5 x 5 cm Porta Pasaporte /
8 x 4 cm Identificador

Colores: NEGRO

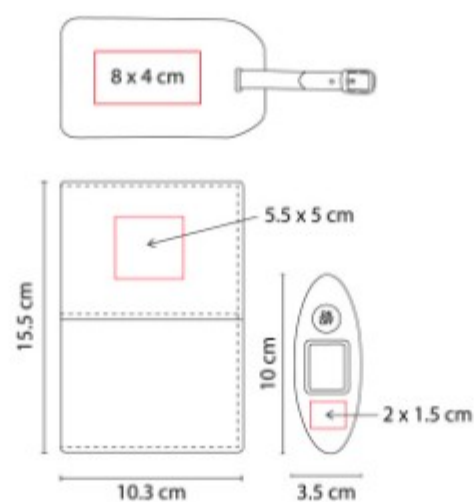

ABA 001 ABANICO SEAT

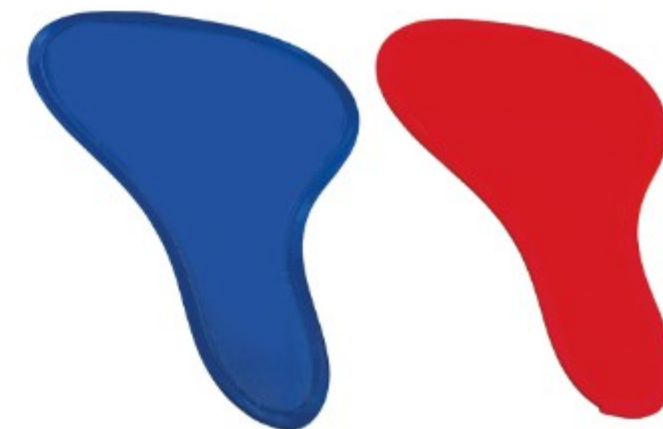

Material: Poliester

Técnica de impresión: Serigrafía

Área de impresión: 10 x 9 cm

Colores: AZUL, ROJO

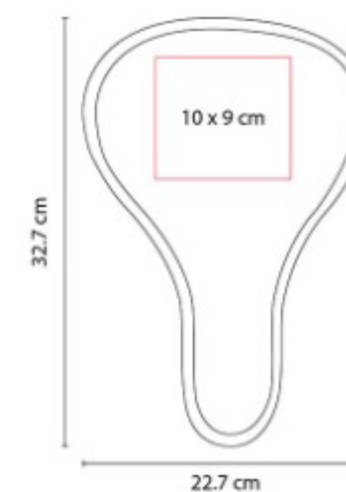

Abanico plegable con elastico.

BAS 004
BASCULA TINY



Material: Plastico
Técnica de impresión: Serigrafía
Área de impresión: 2 x 1.5 cm
Colores: NEGRO



Display digital. Capacidad máxima 40 kg. Incluye correa y 1 batería de botón. Unidades de peso: kg y lb.

BCH 004
TAPETE DE PLAYA SASSARI



Material: Plastico
Técnica de impresión: Serigrafía
Área de impresión: 54 x 17 cm
Colores: ROJO



Tapete enrollable para playa, incluye asa para colgar.

COB 001
FRAZADA MINYA



Material: Poliéster
Técnica de impresión: Bordado
Área de impresión: 90 x 150 cm
Colores: AZUL, BEIGE, HUESO, NEGRO, ROJO

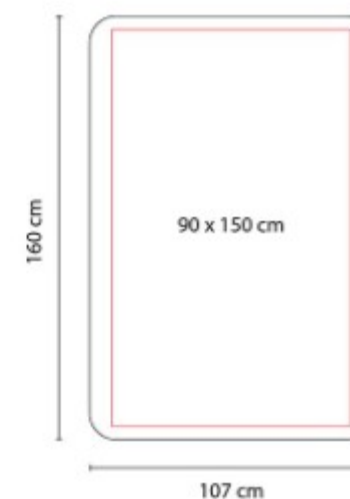

Frazada suave y compacta.

COB 003
FRAZADA WARE



Material: Algodon / Poliester
Técnica de impresión: Bordado / Serigrafia
Área de impresión: 18 x 13 cm
Bolsa
Colores: GRIS OXFORD

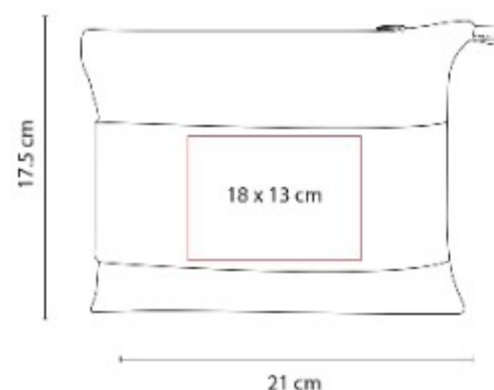

Incluye bolsa con cierre y aditamento especial trasero para poner en trolley.

COB 004
FRAZADA EDARIA

NUEVOS
COLORES



Material: Poliester
Técnica de impresión: Bordado
Área de impresión: 90 x 150 cm
Colores: AZUL MARINO, GRIS, NEGRO, ROSA, TINTO



Frazada suave y ligera de 210 gramos.

COB 005
FRAZADA BANFF



Material: Poliester
Técnica de impresión: Serigrafia / Bordado
Área de impresión: 10 x 3.5 cm
Parche
Colores: HUESO

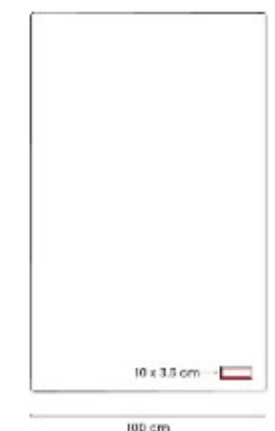

Frazada con textura tipo borrego. Acogedora y cómoda, la cual proporciona una sensación cálida y suave al tacto.

COB 006
**FRAZADA PICNIC
ELBRUS**



Material: Poliéster
Técnica de impresión: Serigrafía
Área de impresión: 10 x 3.5 cm
Parche
Colores: GRIS



Frazada / manta para picnic.

KIT 054
KIT DE VIAJE RABIGH



Material: Plástico
Técnica de impresión: Tampografía
Área de impresión: 3 x 4 cm
Colores: BLANCO



Incluye: Rastrillo, crema corporal, pasta dental, peine y cepillo dental.

KIT 055
KIT DE VIAJE BARRETT



Material: Curpiel Estuche / Metal y Plástico Accesorios
Técnica de impresión: Serigrafía / Termograbado
Área de impresión: 6 x 13 cm
Colores: NEGRO

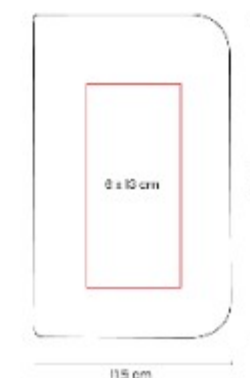

Set de cuidado personal. Ideal para tus viajes, mantente impecable en cualquier momento.

KIT 230 KIT DE BANO CEIBA



Material: Plastico / Poliester
Técnica de impresión: Serigrafia
Área de impresión: 11 x 17 cm
Colores: GRIS



Incluye 3 accesorios de baño: esponja, estuche para jabon y cepillo de dientes.

KTC 034 SILLA RUNDA



Material: Poliester Silla / Acero Estructura
Técnica de impresión: Serigrafia
Área de impresión: 20 x 16 cm
Colores: AZUL

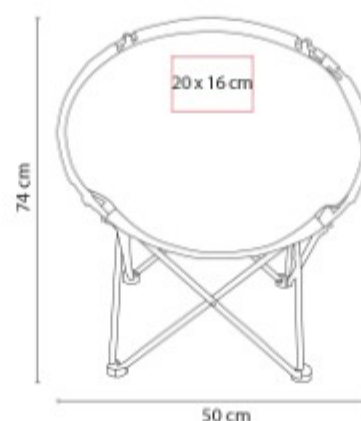

Silla desplegable de facil armado. Incluye funda. Ideal para camping o cualquier ocasion al aire libre.

KTC 041 SILLA HARRISON



Material: Poliester Silla / Acero Estructura
Técnica de impresión: Serigrafia
Área de impresión: 20 x 16 cm
Colores: AZUL, NEGRO

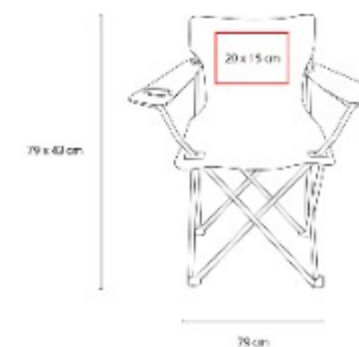

Silla plegable de facil armado con reposabrazos, porta vasos de malla y funda con jareta y correa.

KTC 043
SILLA TOKI



Material: Poliester Silla / Metal Estructura
Técnica de impresión: Serigrafía
Área de impresión: 20 x 20 cm
Colores: NEGRO

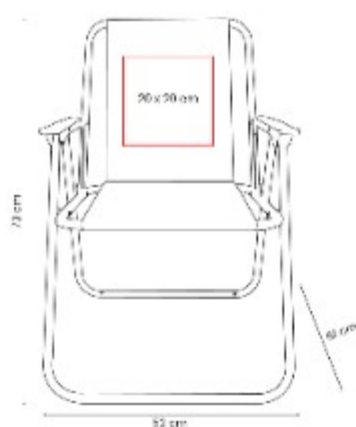

Silla plegable con descansabrazos.

KTC 091
BANCO PLEGABLE BENKO



Material: Plastico
Técnica de impresión: Serigrafía
Área de impresión: 5 x 3 cm
Colores: NEGRO



Banco plegable portatil. Sistema de agarre que lo hace estable y facil de plegar o guardar.

NES 006
NECESER SMINK



Material: Poliester / PVC
Técnica de impresión: Serigrafía
Área de impresión: 15 x 5.5 cm
Colores: NEGRO

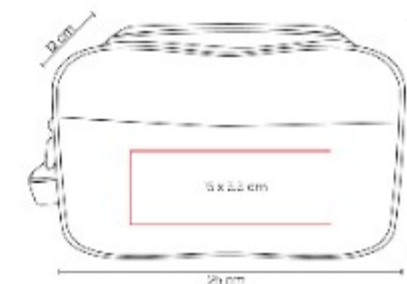

Necesar de poliester resistente al agua.

PRO 003 SET DE VIAJE LANAN



Material: Algodon / Poliester / PVC / Curpiel / Plastico

Técnica de impresión: Serigrafia

Área de impresión: 10 x 13 cm

Bolsa / 10 x 4 cm Antifaz / 6 x 5 cm

Almohada / 1 x 4 cm Cepillo Dental

Colores: GRIS

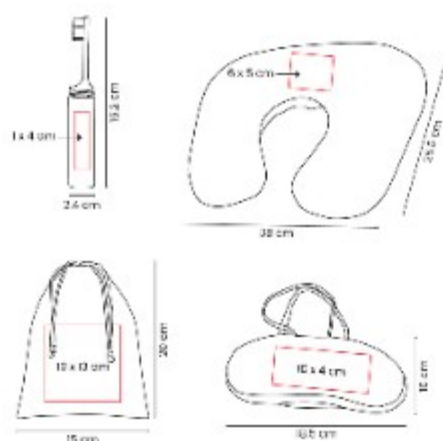

PRO 115 IDENTIFICADOR ARMSTRONG



Material: Plastico

Técnica de impresión: Serigrafia / Tampografia

Área de impresión: 4 x 8 cm

Colores: AZUL, BLANCO, NEGRO, ROJO

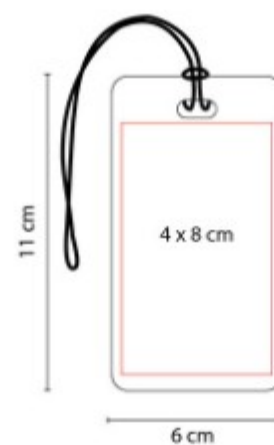

Incluye papel para datos y correa de plastico.

PRO 116 SET BOTELLAS DE VIAJE SIENA



Material: Plastico

Técnica de impresión: Serigrafia

Área de impresión: 10 x 6 cm

Colores: MULTICOLOR

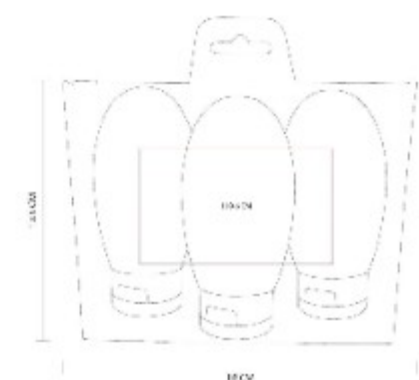

Set de viaje ideal para almacenar todos tus productos de cuidado basico antes de un viaje.

PRO 117
IDENTIFICADOR BINICI

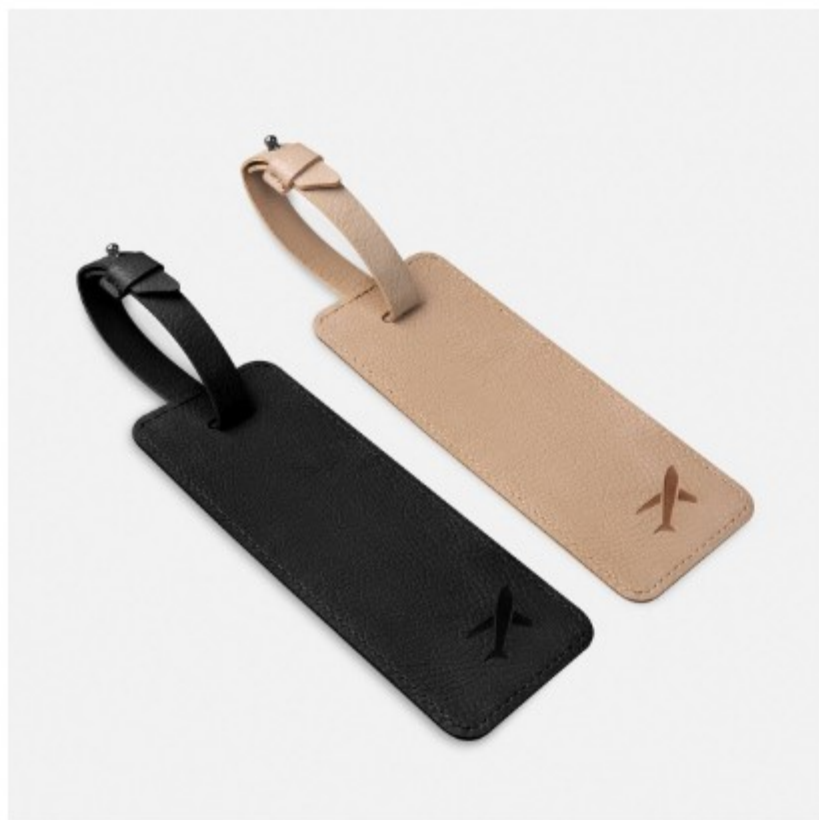

Material: Curpiel
Técnica de impresión: Serigrafía / Termograbado
Área de impresión: 3 x 5 cm
Colores: BEIGE, NEGRO

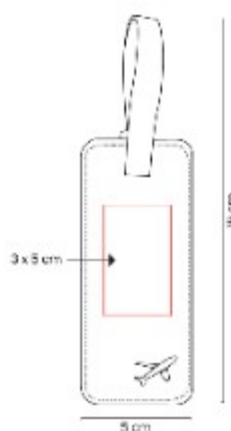

Identificador con etiqueta para maleta. Ideal para viajeros que buscan un accesorio elegante y funcional.

PRO 118
SET DE VIAJE REIS



Material: Plastico Reciclado Estuche / Metal Candado / Poliester Cinta / Plastico Identificador
Técnica de impresión: Serigrafía / Bordado
Área de impresión: 9.8 x 6.4 cm
Colores: NEGRO

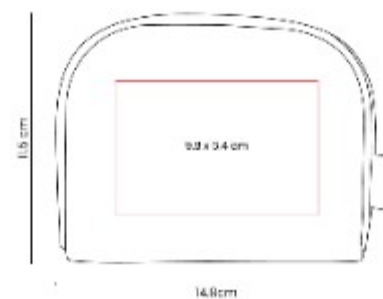

Set de viaje para maleta.

PRO 401
VENTILADOR AIR



Material: Plastico
Técnica de impresión: Serigrafía
Área de impresión: 3.6 x 4 cm
Colores: BLANCO



Mini ventilador de 3 velocidades con batería recargable. Incluye base stand y cable USB.

SIN 900- ZAPATERA QUEST CLUB



Material: Poliéster
Técnica de impresión: Bordado / Serigrafía
Área de impresión: 10 x 13 cm
Colores: NEGRO

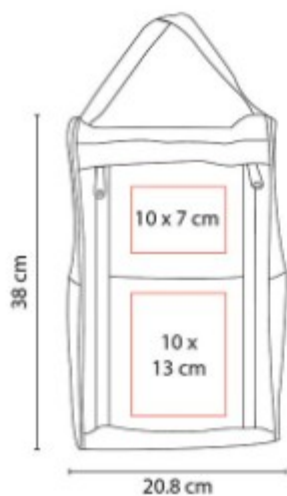

Zapatera portátil con asa. Bolsa principal con cierres y malla, la cual permite una óptima ventilación del calzado.

SIN 931 ZAPATERA PESCARA



Material: Poliéster/Malla
Técnica de impresión: Bordado / Serigrafía
Área de impresión: 11 x 11 cm
Colores: AZUL, NEGRO

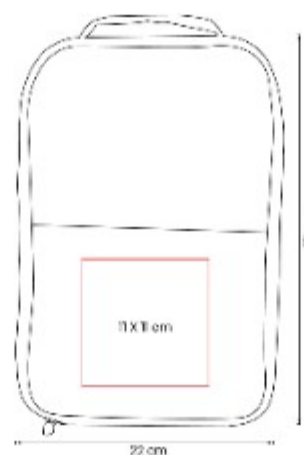

Zapatera portátil con asa. Bolsa principal con cierre y malla, la cual permite una óptima ventilación del calzado.

CANGURERAS Y MOCHILAS

SIN 272 BOLSA DE VIAJE BEAUFORT



Material: Poliester
Técnica de impresión: Bordado / Serigrafía
Área de impresión: 9 x 5 cm
Colores: GRIS

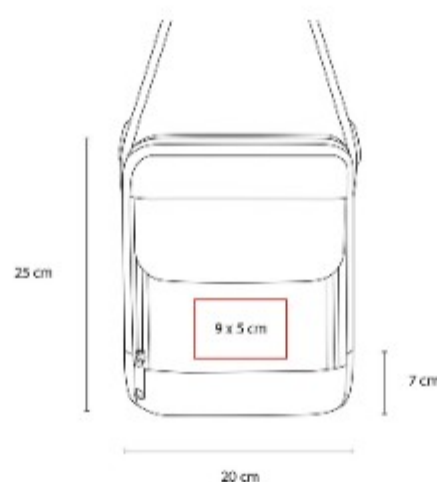

Bolsa principal con cierre. Bolsillo frontal con cierre y velcro. Bolsillo posterior con cierre. Correa ajustable.

SIN 606 MOCHILA DE VIAJE CHAUD



Material: Poliester / Curpiel
Técnica de impresión: Serigrafía
Área de impresión: 8 x 8 cm
Colores: NEGRO

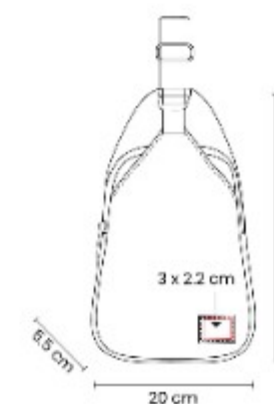

Compartimento principal con cierre. Bolsa interna con organizador y cremallera. Bolsillo delantero con hebilla metálica.

SIN 607
**MOCHILA DE VIAJE
JIMMY**



Material: Poliester
Técnica de impresión: Serigrafía
Área de impresión: 5 x 9 cm
Colores: GRIS, NEGRO

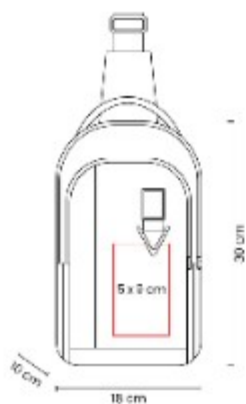

Mochila cruzada multifuncional. Bolsa principal y doble bolsillo frontal con cierre.

SIN 610
**MOCHILA DE VIAJE
REISEN**



Material: Poliester
Técnica de impresión: Bordado / Serigrafía
Área de impresión: 13 x 14 cm
Colores: GRIS



Bolsa frontal y trasera con cierre oculto. 5 Compartimentos internos. Incluye correa ajustable.

SIN 721-
**MOCHILA DE VIAJE
BAGEM**



Material: Poliester
Técnica de impresión: Bordado
Área de impresión: 14 x 11 cm
Colores: NEGRO



Bolsa frontal con mini bolsa. Bolsa intermedia con un compartimento.

SIN 730-
**MOCHILA DE VIAJE
MAKALU**



Material: Poliester
Técnica de impresión: Bordado / Serigrafía
Área de impresión: 13 x 12 cm
Colores: NEGRO



Bolsa principal con un compartimento. Bolsa frontal. Bolsa trasera para tablet. Incluye correa.

SIN 735
**MOCHILA DE VIAJE
JAIPUR**



Material: Poliester
Técnica de impresión: Serigrafía
Área de impresión: 9 x 7 cm
Colores: NEGRO

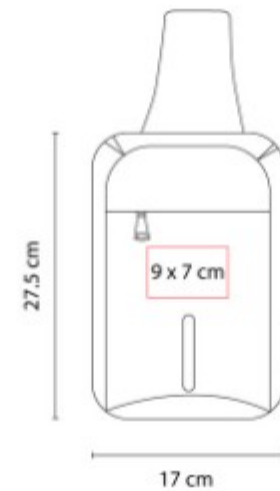

Bolsa frontal y trasera con cierre oculto. 1 Compartimento interno. Incluye correa ajustable con un asa.

SIN 760
BOLSA DE VIAJE MOON



Material: Poliester
Técnica de impresión: Serigrafía / Bordado
Área de impresión: 12 x 9 cm
Colores: GRIS

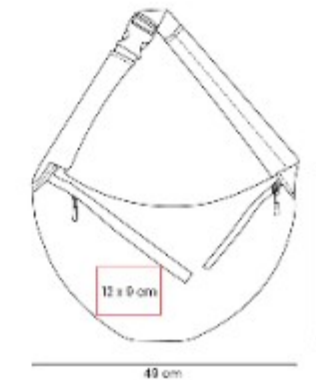

Bolso estilo crossbody.

SIN 762
MINI BOLSA MICHEL



Material: Poliéster
Técnica de impresión: Serigrafía
Área de impresión: 7 x 7 cm
Colores: AZUL, BEIGE, ROSA

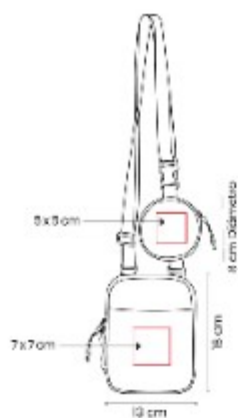

Mini bolso estilo crossbody, ideal para uso diario o viajes.

SIN 763
BOLSA PORTA BOTELLA MORAN



Material: Poliéster
Técnica de impresión: Serigrafía
Área de impresión: 5 x 10 cm
Colores: NEGRO

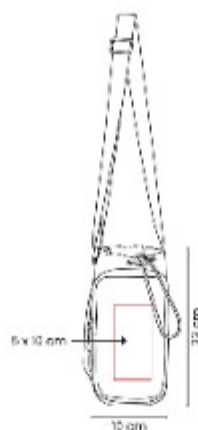

Bolsa porta botella, diseño que ofrece funcionalidad y estilo en movimiento.

SIN 777
MOCHILA DE VIAJE FROOME



Material: Curpiel / Poliéster
Técnica de impresión: Serigrafía
Área de impresión: 5 x 10 cm
Colores: GRIS, NEGRO

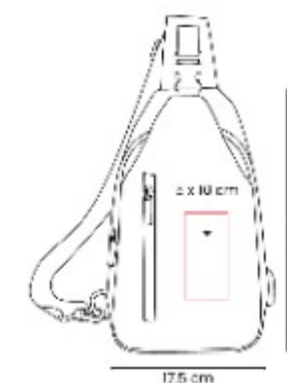

Mochila de viaje fabricada con material de curpiel que la hace suave al tacto.

SIN 778
BOLSA SATELITA



Material: Poliester
Técnica de impresión: Serigrafía
Área de impresión: 6 x 3 cm
Colores: GRIS, NEGRO



Bolsa estilo casual.

SIN 783
**MOCHILA DE VIAJE
ZAREK**

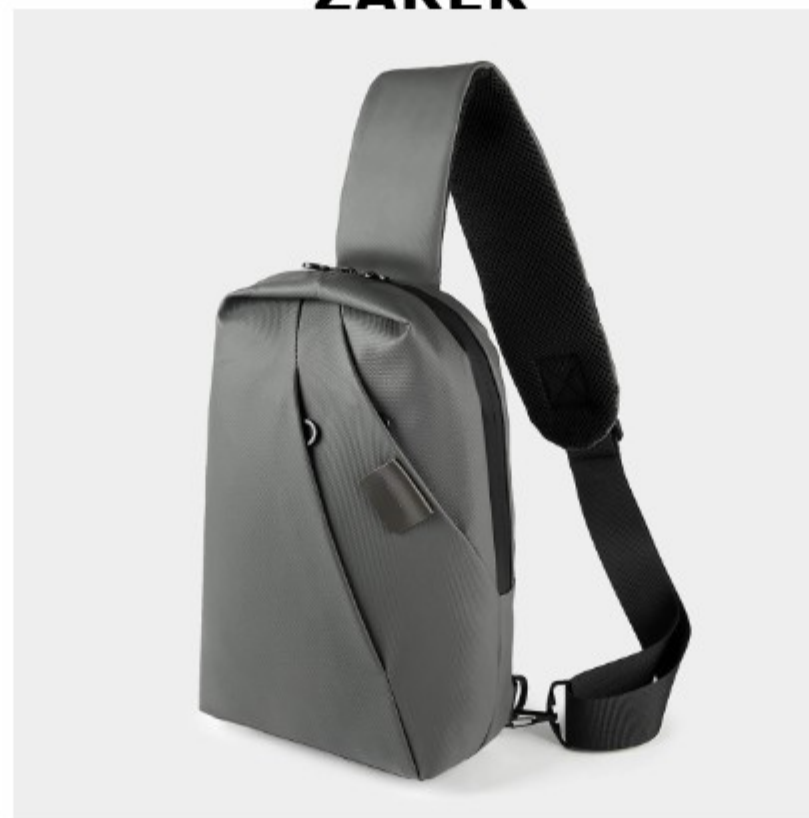

Material: Curpiel / Poliester
Técnica de impresión: Serigrafía
Área de impresión: 12 x 6 cm
Colores: GRIS

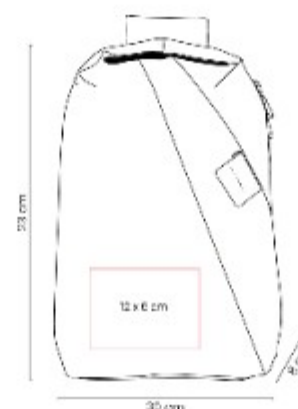

Mochila de viaje fabricada en material resistente a salpicaduras.

SIN 809
**BOLSA CANGURERA
JAMES**



Material: Poliester
Técnica de impresión: Serigrafía
Área de impresión: 10 x 8 cm
Colores: AZUL, CAFE, GRIS, NEGRO

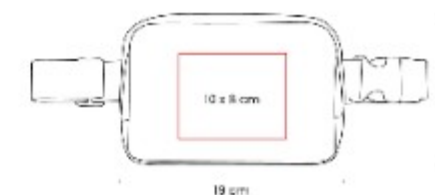

Bolsa cangurera con correa ajustable y broche de plástico.

SIN 810 CANGURERAÁLOPER



Material: Nylon / Poliester
Técnica de impresión: Serigrafía
Área de impresión: 10 x 4 cm
Colores: AZUL, BEIGE, NEGRO

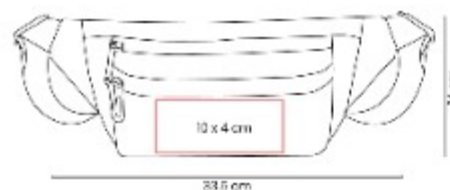

Bolsa cangurera con 2 amplios compartimentos frontales con cierre.

NECESER

DAM 020 NECESER EVAN



Material: Poliéster
Técnica de impresión: Bordado / Serigrafía
Área de impresión: 15 x 7 cm
Colores: NEGRO

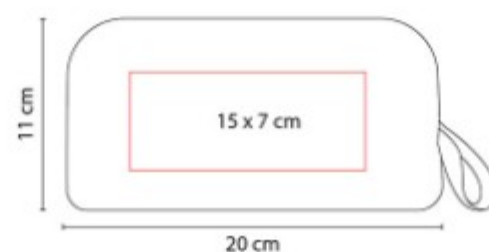

Neceser con cierre tipo asa.

NES 002 NECESER VARESE



Material: Curpiel
Técnica de impresión: Serigrafía
Área de impresión: 10 x 6 cm
Colores: CAFE

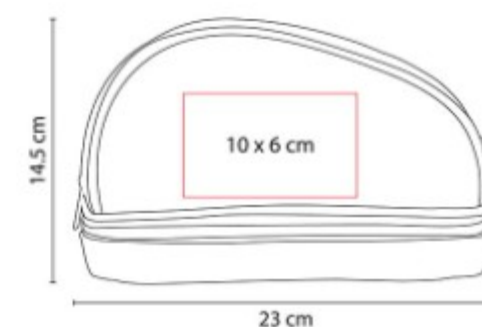

Neceser con asa. Compartimento principal e inferior con cierre.

NES 004
NECESER MANTRA



Material: Poliéster
Técnica de impresión: Serigrafía
Área de impresión: 18 x 6 cm
Colores: GRIS

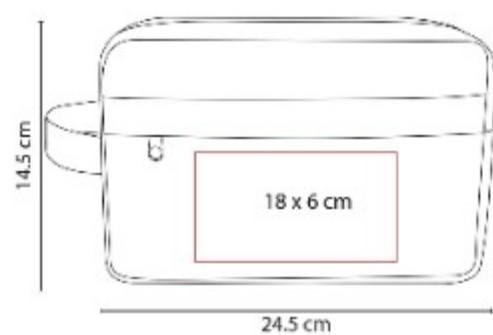

Neceser con asa. Incluye bolsa principal y frontal con cierre.

NES 005
NECESER WASSER



Material: PVC / Curpiel
Técnica de impresión: Serigrafía
Área de impresión: 15 x 7 cm
Colores: NEGRO, ROSA

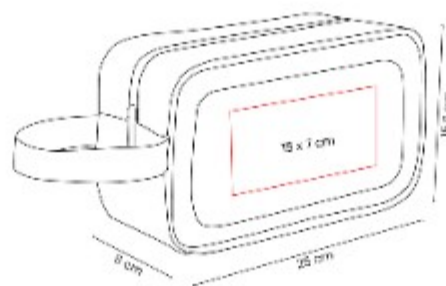

Practico neceser de viaje impermeable.

SIN 157
NECESER BRAGANZA



Material: Canvas / Curpiel
Técnica de impresión: Serigrafía
Área de impresión: 17 x 3 cm
Colores: VERDE

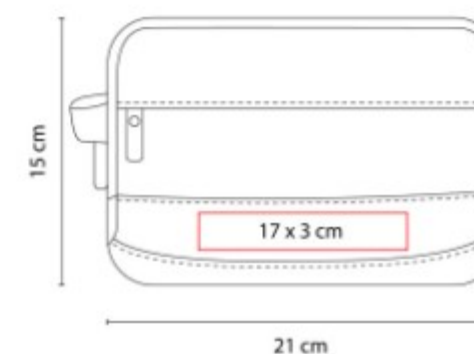

Neceser con asa, bolsa principal y frontal con cierre. Al interior tiene un compartimento.

SIN 751
NECESER BENARES



Material: Poliéster
Técnica de impresión: Laser en Placa Metalica
Área de impresión: 2.5 x 2.5 cm
Colores: NEGRO

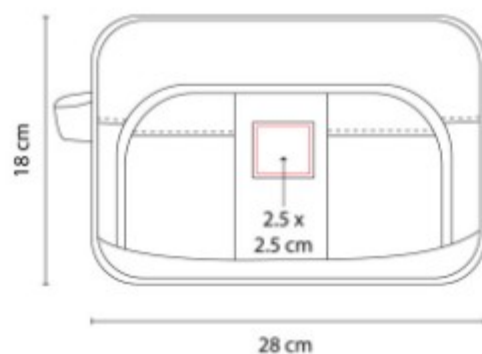

Neceser con cierre y asa en el exterior. Incluye compartimento frontal con doble cierre.

SIN 811
NECESER TROUSSE



Material: Canvas / Curpiel
Técnica de impresión: Serigrafia
Área de impresión: 13.5 x 6 cm
Colores: GRIS

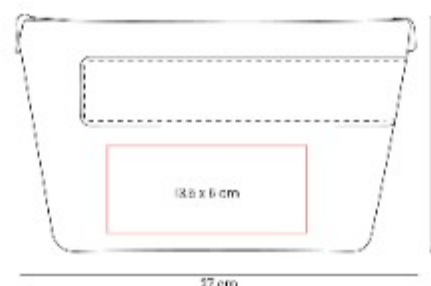

Practico neceser de viaje. Ideal para la organizacion de articulos de cuidado personal.



BAR

ARTÍCULOS PARA BAR

BAR 001 PORTAVASOS PORTER



Material: Plastico / Metal
Técnica de impresión: Serigrafía /
Tampografía
Área de impresión: 4 x 4 cm
Colores: AZUL, BLANCO, NEGRO,
ROJO



Portavasos con base antiderrapante
y destapador.

BAR 019 PORTABOTELLAS XANIC



Material: Yute / Algodon
Técnica de impresión: Serigrafía /
Bordado
Área de impresión: 10 x 15 cm
Colores: BEIGE

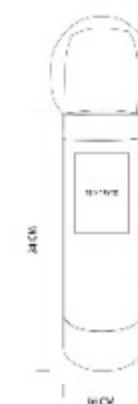

Bolsa con asa y base circular. Ideal
para 1 botella de vino y llevarla
contigo a cualquier lugar.

BAR 023 PORTAVASOS HOUT

NUEVO
2023



Material: Bambu
Técnica de impresión: Serigrafía /
Laser
Área de impresión: 7 x 7 cm
Colores: BEIGE

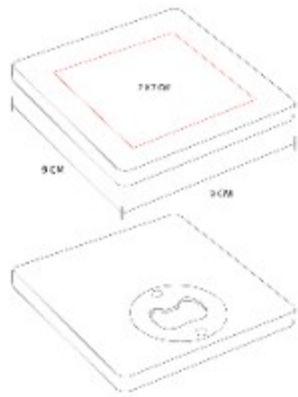

Portavasos de bambu con destapador para botellas.

BAR 026 PORTABOTELLAS ROSET

NUEVO
2023



Material: Yute No Laminado
Técnica de impresión: Serigrafía
Área de impresión: 10 x 18 cm
Colores: BEIGE

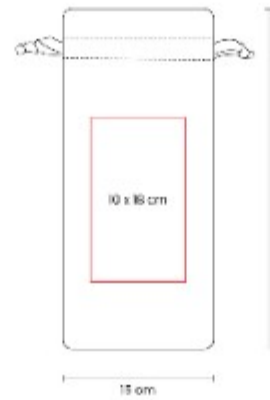

Bolsa de regalo para 1 botella de vino. Jareta de liston integrada.

BAR 036 SHAKER MAZERU



Capacidad: 650 ml
Material: Acero Inoxidable
Técnica de impresión: Laser /
Serigrafía
Área de impresión: 5 x 8 cm
Colores: NEGRO



Shaker de acero inoxidable.

BAR 038
SHAKER METSI



Capacidad: 450 ml
Material: Vidrio / Acero Inoxidable
Técnica de impresión: Serigrafía / Grabado Arena
Área de impresión: 5 x 10 cm
Colores: GRIS OXFORD

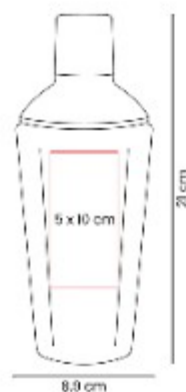

Shaker de cristal con 4 recetas incluidas.

BAR 039
VASO WHISKERO BASILE



Capacidad: 300 ml
Material: Acero Inoxidable / Vidrio / Rubber
Técnica de impresión: Laser / Serigrafía
Área de impresión: 5 x 3.5 cm porta vaso / 4.5 x 4.5 cm Vaso
Colores: BLANCO, NEGRO



Disfruta de tu whisky favorito a cualquier hora del día.

BAR 047
SHAKER ZARMIK

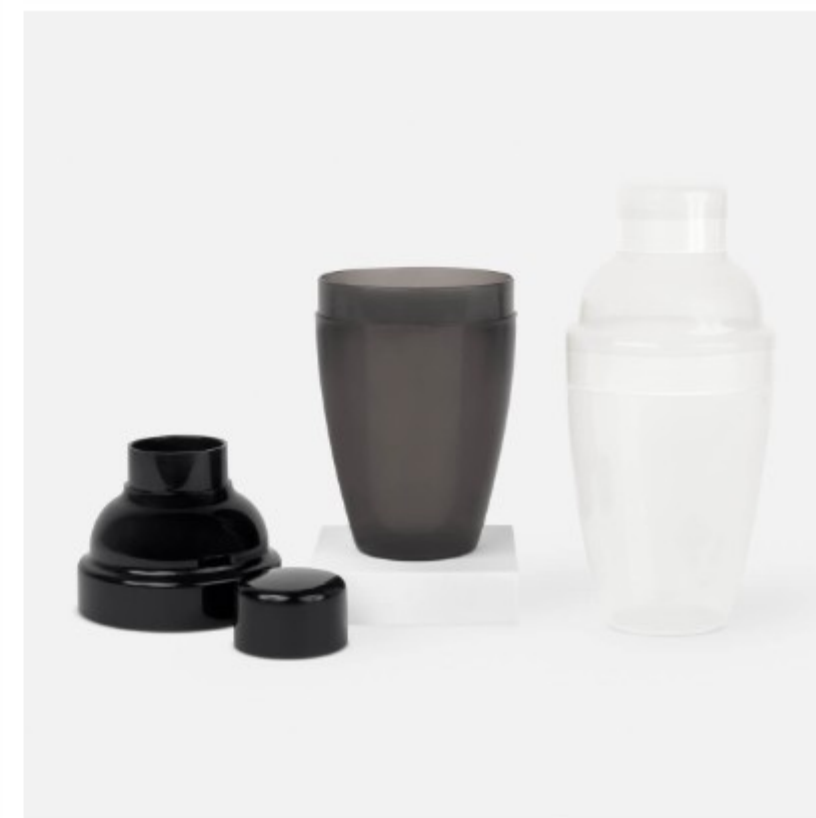

Capacidad: 325 ml
Material: Plastico
Técnica de impresión: Tampografía / Serigrafía
Área de impresión: 4 x 4 cm
Colores: BLANCO, NEGRO

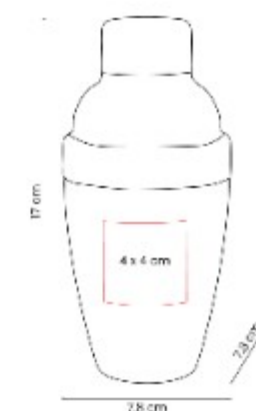

Shaker ligero, resistente y facil de manejar. Su diseño transparente te permite ver el contenido mientras mezclas.

LICORERAS

87200- LICORERA BRISTOL



Capacidad: 196 ml
Material: Acero Inoxidable / Curpiel
Técnica de impresión: Laser
Área de impresión: 7 x 7 cm
 Licorera / 2.2 x 1.7 cm Vasos
Colores: NEGRO

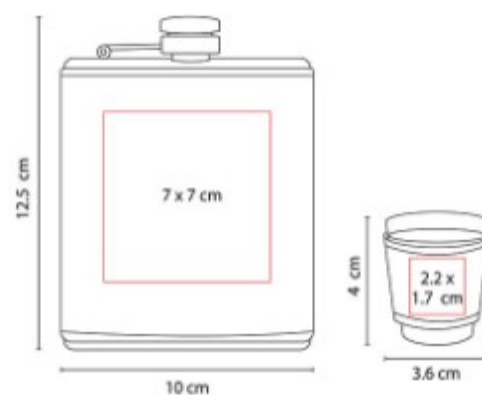

BAR 013 LICORERA MOODGET



Capacidad: 177 ml
Material: Acero Inoxidable
Técnica de impresión: Laser / Serigrafía / Tampografía
Área de impresión: 7 x 7 cm
Colores: PLATA

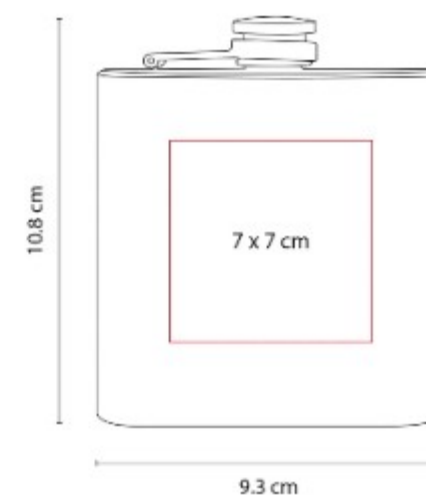

Licorera de bolsillo, discreta y ligera con tapa de rosca para evitar derrames.

BAR 015
LICORERA CRAPSTONE



Capacidad: 177 ml
Material: Acero Inoxidable
Técnica de impresión: Laser / Serigrafía / Tampografía
Área de impresión: 6 x 6 cm
Colores: NEGRO

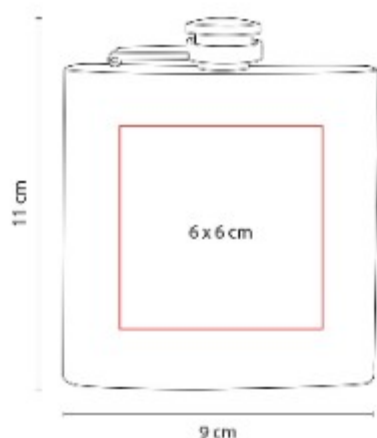

Licorera de bolsillo, discreta y ligera con tapa de rosca para evitar derrames.

BAR 022
LICORERA MOEIRA

**NUEVO
2023**



Capacidad: 237 ml
Material: Acero inoxidable / Silicon
Técnica de impresión: Serigrafía / Laser
Área de impresión: 5 x 2 cm
Colores: NEGRO



Licorera discreta y ligera con tapa de rosca para evitar derrames.

BAR 041
LICORERA ALEPO



Capacidad: 200 ml
Material: Vidrio / Curpiel / Metal
Técnica de impresión: Serigrafía / Laser
Área de impresión: 4.5 x 5 cm
Colores: CAFE



Licorera de vidrio de una pared.



BEBIDAS

TAZAS

TAZ 001 TAZA ESPIRIT



Capacidad: 11 Oz

Material: Ceramica

Técnica de impresión: Grabado en Arena / Serigrafía / Termocalca

Área de impresión: 5.5 x 5.5 cm

Colores: AZUL, AZUL REY, BLANCO, NARANJA, NEGRO, ROJO, VERDE

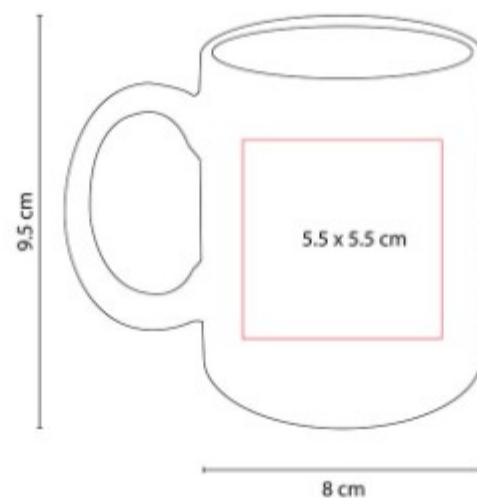

Taza de ceramica de color. Diseño clasico. Venta caja cerrada de 36 piezas.

TAZ 002 TAZA DOLCE



Capacidad: 15 Oz

Material: Ceramica

Técnica de impresión: Grabado en Arena / Serigrafía / Termocalca

Área de impresión: 5.2 x 6.6 cm

Colores: AMARILLO, AZUL, NEGRO, ROJO



Taza de ceramica blanca con asa de color. Venta caja cerrada de 36 piezas.

TAZ 003
TAZA VERONA



Capacidad: 11 Oz
Material: Ceramica
Técnica de impresión: Grabado en Arena / Serigrafía / Termocalca
Área de impresión: 5.3 x 5.9 cm
Colores: AZUL, NEGRO, ROJO, VERDE

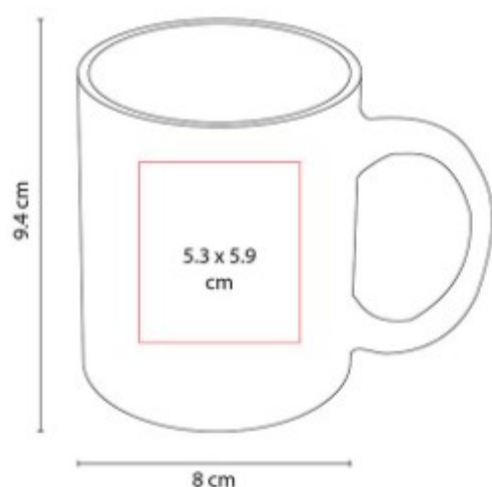

Taza de ceramica blanca con interior de color. Venta caja cerrada de 36 piezas.

TAZ 005
TAZA MOFFY



Capacidad: 11 Oz
Material: Ceramica
Técnica de impresión: Grabado en Arena / Serigrafía / Termocalca
Área de impresión: 5.6 x 5.9 cm
Colores: AZUL, NEGRO, ROJO

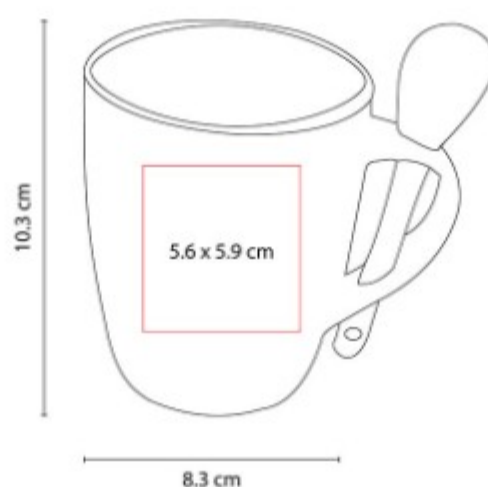

Taza de ceramica exterior blanco e interior de color. Incluye cuchara. Venta caja cerrada de 36 piezas.

TAZ 012
TAZA TAURE



Capacidad: 12 Oz
Material: Porcelana / Acero Inoxidable
Técnica de impresión: Laser / Pantografo / Tampografía
Área de impresión: 6.5 x 4 cm Porcelana / 4 x 1.5 cm Metal
Colores: PLATA

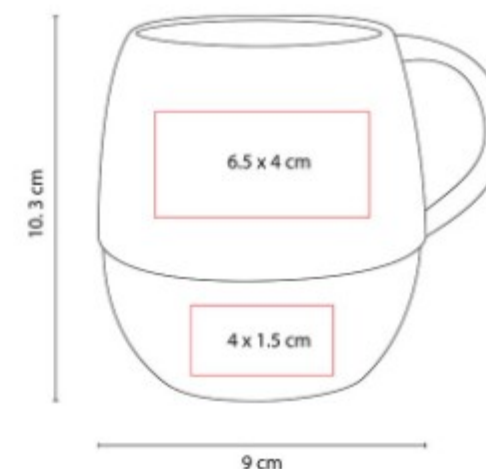

Taza de porcelana y base de acero inoxidable. Incluye caja de regalo. No usar en microondas ni

TAZ 015
**TAZA PARA SUBLIMAR
 FRISIA**



Capacidad: 11 Oz
Material: Ceramica
Técnica de impresión: Sublimacion / Termocalca
Área de impresión: 20 x 8 cm Extendido
Colores: BLANCO

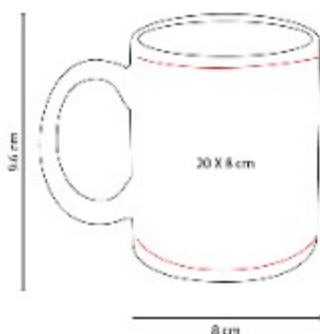

Taza para sublimar. Venta caja cerrada de 36 piezas.

TAZ 018
TAZA ATBARA



Capacidad: 16 Oz
Material: Plastico / Acero Inoxidable
Técnica de impresión: Serigrafia / Tampografía
Área de impresión: 5 x 5 cm
Colores: BLANCO

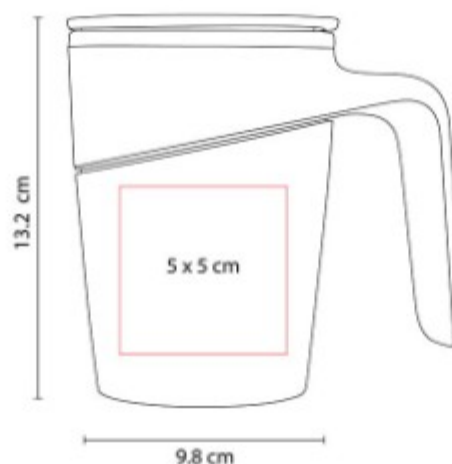

Doble pared. Pared interna de acero inoxidable y externa de plastico.

TAZ 021
TAZA ANNECY



Capacidad: 17 Oz
Material: Ceramica / Silicon
Técnica de impresión: Grabado en Arena / Serigrafia / Termocalca
Área de impresión: 6.5 x 6.5 cm
Colores: AZUL, NARANJA, ROJO

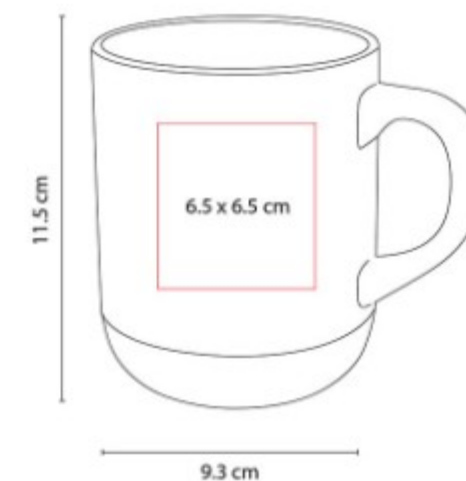

Taza de ceramica con base de silicon. Exterior blanco e interior de color. Incluye caja individual.



TAZ 024
TAZA KINSALE



Capacidad: 14 Oz
Material: Acero Inoxidable / Plastico
Técnica de impresión: Laser /
 Pantografo / Serigrafia / Tampografía
Área de impresión: 7 x 7 cm
Colores: PLATA

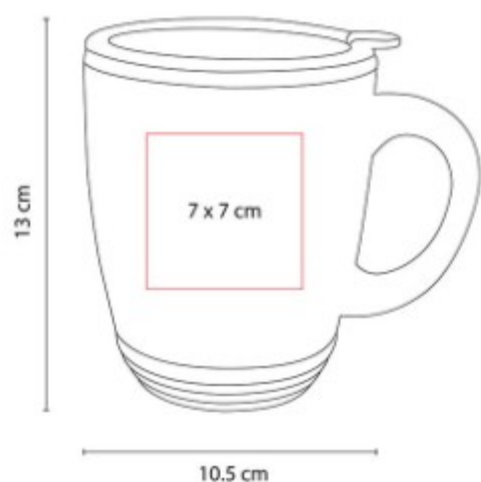

Doble pared. Pared interna de
 plastico y externa de acero
 inoxidable. Tapa de plastico con
 ranura.

TAZ 026
TAZA RIMO



Capacidad: 13 Oz
Material: Ceramica
Técnica de impresión: Grabado en
 Arena / Serigrafia / Termocalca
Área de impresión: 6 x 6 cm
Colores: AZUL, NARANJA, NEGRO,
 ROJO, VERDE



Taza de ceramica interior blanco y
 exterior de color. Incluye caja
 individual.

TAZ 027
TAZA GILLEN



Capacidad: 17 Oz
Material: Ceramica / Silicon
Técnica de impresión: Grabado en
 Arena / Serigrafia / Termocalca
Área de impresión: 6 x 9 cm
Colores: AZUL



Taza de ceramica con base de
 silicon. Exterior blanco e interior de
 color. Incluye caja individual.

TAZ 028
TAZA MORTERATSCH



Capacidad: 13 Oz
Material: Porcelana
Técnica de impresión: Grabado en Arena / Serigrafía / Termocalca
Área de impresión: 6 x 6 cm
Colores: BLANCO, GRIS, NEGRO

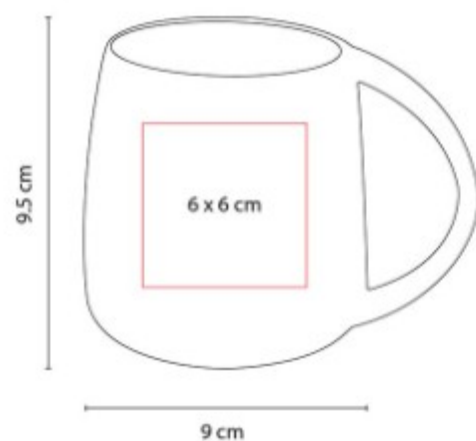

Taza de porcelana interior blanco y exterior de color. Terminado mate. Incluye caja individual.

TAZ 029
SET DE TAZAS IWAO



Capacidad: 8 Oz
Material: Cerámica / Bambu
Técnica de impresión: Laser / Serigrafía
Área de impresión: 3.5 x 3.5 cm Taza / 15 x 2 cm Base
Colores: BLANCO

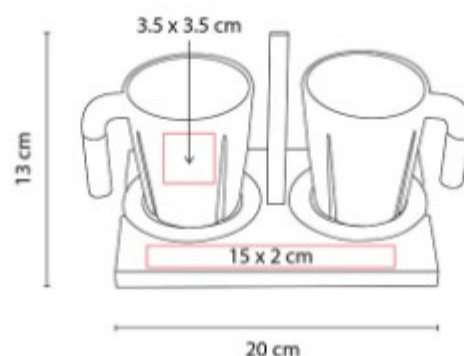

Juego de tazas. Incluye dos tazas de cerámica con asa de bambu, base de bambu con dos porta tazas y caja de regalo.

TAZ 031
TAZA FIORLAND



Capacidad: 16 Oz
Material: Cerámica / Bambu
Técnica de impresión: Grabado en Arena / Serigrafía / Tampografía
Área de impresión: 6 x 6 cm
Colores: BLANCO, NEGRO

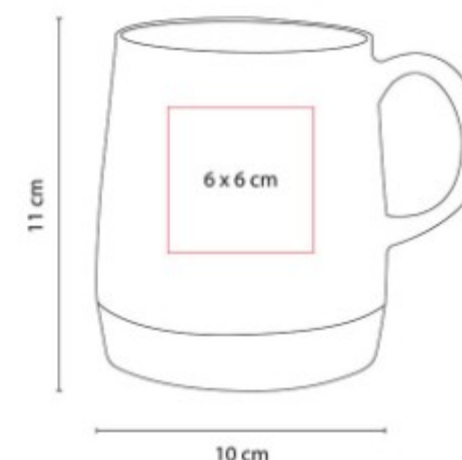

Taza de cerámica con base de bambu. Terminado mate. Incluye caja individual. No usar en microondas ni lavavajillas.



TAZ 033
TAZA KILIA



Capacidad: 300 ml
Material: Acero Inoxidable / Plastico / Corcho
Técnica de impresión: Laser / Pantografo / Serigrafia / Tampografía
Área de impresión: 6 x 5 cm
Colores: AZUL, GRIS, ROJO

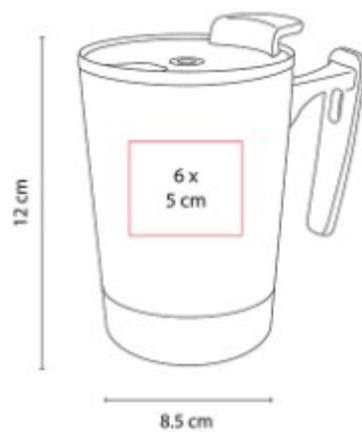

Doble pared. Pared interna de plástico y externa de acero inoxidable. Base de corcho.

TAZ 034
TAZA SAIMAA



Capacidad: 11 Oz
Material: Ceramica
Técnica de impresión: Grabado en Arena / Serigrafia / Tampografía
Área de impresión: 6 x 7 cm
Colores: BLANCO, GRIS, NEGRO

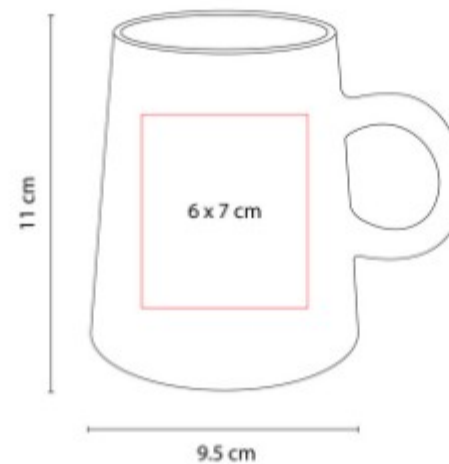

Taza de ceramica interior blanco y exterior de color. Terminando mate. Venta caja cerrada de 36 piezas.

TAZ 035
TAZA PARA SUBLIMAR RANIJI



Capacidad: 17 Oz
Material: Ceramica
Técnica de impresión: Sublimacion / Termocalca
Área de impresión: 19 x 11 cm Extendido
Colores: BLANCO



Taza para sublimar. Venta caja cerrada de 24 piezas.

TAZ 036
**TAZA PARA SUBLIMAR
 PANAJI**



Capacidad: 11 Oz
Material: Ceramica
Técnica de impresión: Sublimacion / Termocalca
Área de impresión: 20 x 8 cm Extendido
Colores: AZUL, NARANJA, NEGRO, ROJO, VERDE



Taza para sublimar exterior blanco e interior de color. Venta caja cerrada de 36 piezas.

TAZ 037
**TAZA PARA SUBLIMAR
 MARGAO**



Capacidad: 11 Oz
Material: Ceramica
Técnica de impresión: Sublimacion / Termocalca
Área de impresión: 18 x 5.5 cm Extendido
Colores: AZUL, NEGRO, ROJO



Taza para sublimar exterior blanco e interior de color. Incluye cuchara. Venta caja cerrada de 36 piezas.

TAZ 038
TAZA BIKANER



Capacidad: 9.1 Oz
Material: Porcelana / Corcho
Técnica de impresión: Serigrafia / Tampografía
Área de impresión: 6 x 4 cm
Colores: BLANCO, NEGRO



Taza de porcelana con base de corcho. Incluye caja individual. No usar en microondas ni lavavajillas.



TAZ 039
TAZA LEWES



Capacidad: 350 ml
Material: Acero Inoxidable / Plastico
Técnica de impresión: Laser / Serigrafía
Área de impresión: 6 x 5 cm
Colores: AZUL



Doble pared. Cerrado al vacío. Pared interna y externa de acero inoxidable.

TAZ 041
TAZA SAHOR



Capacidad: 340ml
Material: Acero Inoxidable / Corcho / Plastico
Técnica de impresión: Laser / Serigrafía
Área de impresión: 6.5 x 6 cm
Colores: AZUL, GRIS



Doble pared. Cerrado al vacío. Pared interna y externa de acero inoxidable. Base texturizada elaborada de corcho y PVC.

TAZ 042
TAZA MAGICA PARA SUBLIMAR



Capacidad: 11 Oz
Material: Ceramica
Técnica de impresión: Sublimacion
Área de impresión: 20 x 8 cm Extendido
Colores: NEGRO



Taza para sublimacion de ceramica termosensible que cambia de color al verterle agua caliente.

TAZ 043
TAZA AMMY



Capacidad: 16 Oz

Material: Ceramica

Técnica de impresión: Serigrafía /
Tampografía / Grabado en Arena

Área de impresión: 5 x 6 cm

Colores: AZUL, NARANJA, NEGRO,
ROJO, VERDE

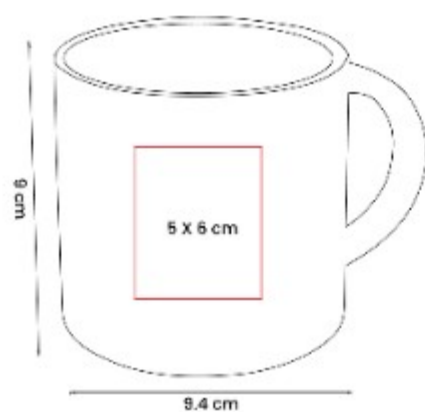

Taza de ceramica interior blanco y exterior de color. Terminando mate. Venta caja cerrada de 36 piezas.

TAZ 044
TAZA ATZIRI



Capacidad: 11 Oz

Material: Ceramica

Técnica de impresión: Serigrafía /
Tampografía

Área de impresión: 5 x 5.5 cm

Colores: AMARILLO, AZUL, BLANCO,
NARANJA, ROJO, VERDE

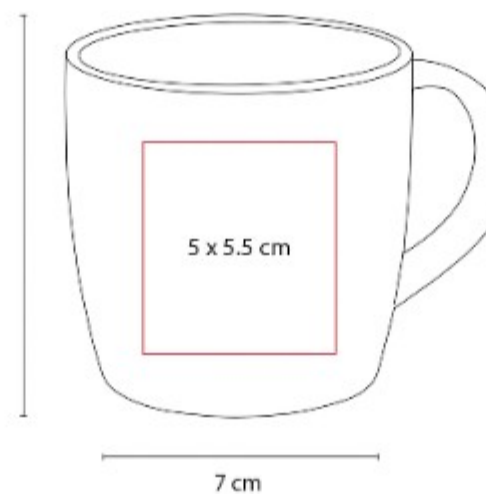

Taza de ceramica interior de color y exterior negro. Terminando mate. Venta caja cerrada de 36 piezas.

TAZ 045
TAZA MALI



Capacidad: 11 Oz

Material: Porcelana / Madera de
Caucho / Acero Inoxidable 201

Técnica de impresión: Serigrafía /
Tampografía

Área de impresión: 6 x 6 cm

Colores: BLANCO, NEGRO

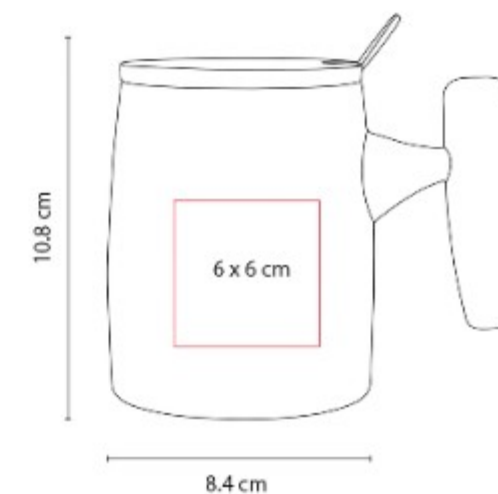

Taza de porcelana con tapa y asa de madera. Incluye cuchara metalica y caja individual.

TAZ 046
TAZA NEUE



Capacidad: 11 Oz
Material: Acero Inoxidable / Plastico
Técnica de impresión: Laser / Serigrafía / Tampografía
Área de impresión: 4 x 5 cm
Colores: PLATA



Doble pared. Pared interna y externa de acero inoxidable. Tapa de plástico con válvula de seguridad.

TAZ 047
TAZA MARIELLA



Capacidad: 16 Oz
Material: Cerámica / Acero Inoxidable / Madera de Haya
Técnica de impresión: Serigrafía / Tampografía
Área de impresión: 5 x 5 cm
Colores: BLANCO, NEGRO

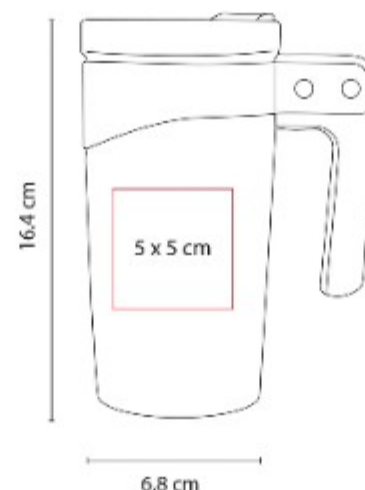

Taza de cerámica con asa de madera. Tapa de plástico con válvula de seguridad. Incluye caja individual.

TAZ 049
TAZA BOLLE



Capacidad: 300 ml
Material: Acero Inoxidable / Plastico
Técnica de impresión: Laser / Serigrafía
Área de impresión: 4.5 x 4 cm
Colores: AZUL, BLANCO, NEGRO



Doble pared. Cerrado al vacío. Pared interna y externa de acero inoxidable. Tapa de plástico con ranura.

TAZ 050
TAZA BELIZA



Capacidad: 400 ml
Material: Acero Inoxidable / Plastico
Técnica de impresión: Laser / Serigrafia
Área de impresión: 6 x 5 cm
Colores: BLANCO, NEGRO



Doble pared. Cerrado al vacío. Pared interna y externa de acero inoxidable. Terminado rugoso.

TAZ 051
SET DE TAZA TISANA

NUEVO 2023



Capacidad: 250 ml
Material: Vidrio Borosilicato / Bambu
Técnica de impresión: Serigrafia / Laser
Área de impresión: 4 x 4 cm Taza / 5 x 5 cm Base
Colores: BEIGE

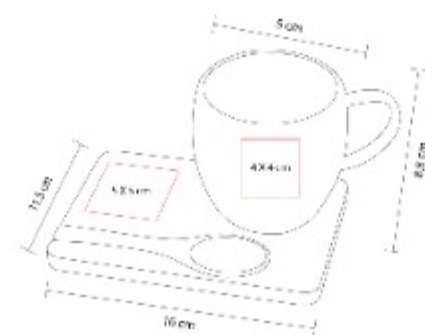

Juego de taza. Incluye 1 taza doble pared de vidrio resistente a bebidas calientes y frías, base y cuchara de bambu.

TAZ 052
TAZA ECO EVERTON



Capacidad: 350 ml
Material: Plastico / Fibra de Trigo
Técnica de impresión: Serigrafia / Tampografía
Área de impresión: 5 x 2.5 cm
Colores: BEIGE, GRIS, NEGRO

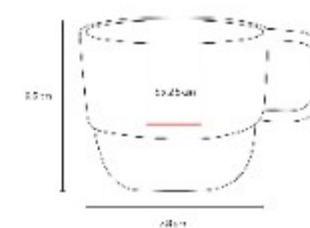

Eco friendly. Por el tipo de material, el color puede variar.

TAZ 053
**TAZA PARA SUBLIMAR
 TECAF**



Capacidad: 11 Oz
Material: Vidrio
Técnica de impresión: Sublimación
Área de impresión: 19.5 x 9 cm
 Extendido
Colores: AZUL, ROJO, ROSA, VERDE



Taza de vidrio para sublimar con degradado de color en la base y asa. Venta caja cerrada de 36 piezas.

TAZ 054
TAZA ILMA



Capacidad: 16 Oz
Material: Ceramica / Plastico / Metal
Técnica de impresión: Laser en Placa
Área de impresión: 4 x 1.5 cm
Colores: BLANCO, NEGRO, ROSA



Taza tarro de ceramica con placa metalica para impresion. Tapa de rosca de plastico con recubrimiento metalizado.

TAZ 055
TAZA BAMBUSA



Capacidad: 12 Oz
Material: Ceramica / Bambu / Acero Inoxidable / Metal
Técnica de impresión: Laser en Placa
Área de impresión: 4 x 1.5 cm
Colores: AZUL, BLANCO, NEGRO



Taza de ceramica con placa metalica para impresion. Incluye tapa de bambu y cuchara metalica. Terminado en color glossy.

TAZ 056
**TERMO DE CERAMICA
BOOTLE**



Capacidad: 320 ml
Material: Ceramica / Madera
Técnica de impresión: Serigrafía
Área de impresión: 5 x 3 cm
Colores: NEGRO



Doble pared de ceramica con tapa de madera.

TAZ 057
TAZA MABUM



Capacidad: 9 Oz
Material: Ceramica / Bambu
Técnica de impresión: Serigrafía
Área de impresión: 5 x 3 cm
Colores: BLANCO, GRIS, NEGRO

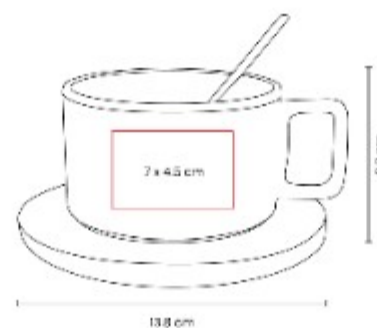

Taza de ceramica con base de bambu y cuchara metalica dorada. Terminado mate con detalle dorado en filo y asa.

TAZ 058
TAZA IGLASI

**NUEVO
2023**



Capacidad: 6 Oz
Material: Vidrio Borosilicato
Técnica de impresión: Serigrafía
Área de impresión: 5 x 3 cm
Colores: BLANCO



Taza doble pared de vidrio resistente a bebidas calientes y frias. Incluye caja individual.

TAZ 059
**TAZA PARA SUBLIMAR
 BANAQ**



Capacidad: 13 Oz
Material: Vidrio / Plastico / Silicon
Técnica de impresión: Sublimacion
Área de impresión: 19.5 x 8.5 cm
 Extendido
Colores: AMARILLO, AZUL, NARANJA,
 ROJO



Taza de vidrio para sublimar.

TAZ 060
TAZA HANOI



Capacidad: 12 Oz
Material: Ceramica / Bambu
Técnica de impresión: Laser /
 Serigrafia
Área de impresión: 6 x 6 cm Taza /
 5 x 5 Tapa
Colores: BLANCO, NEGRO



Taza de ceramica terminado mate.
 Incluye asa y tapa de bambu.

TAZ 061
TAZA SIDAMA



Capacidad: 10 Oz
Material: Ceramica / Corcho
Técnica de impresión: Serigrafia
Área de impresión: 6 x 5 cm
Colores: BLANCO, NEGRO

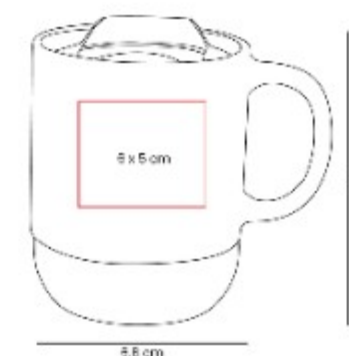

Taza de ceramica terminado mate.
 Base de corcho. Incluye tapa de
 plastico con valvula de seguridad.

TAZ 062
TAZA TASSE



Capacidad: 600ml
Material: Acero Inoxidable / Plastico
Técnica de impresión: Serigrafia / Laser
Área de impresión: 6 x 6 cm
Colores: AZUL, BLANCO, MORADO, NEGRO



Doble pared. Cerrado al vacio. Pared interna y externa de acero inoxidable. Terminado rugoso.

TAZ 063
TAZA GLISSER



Capacidad: 330 ml
Material: Acero Inoxidable / Plastico
Técnica de impresión: Serigrafia
Área de impresión: 6 x 4.5 cm
Colores: AZUL, BEIGE, GRIS



Doble pared cerrado al vacio. Pared interna y externa de acero inoxidable.

TAZ 065
TAZA MAGIE



Capacidad: 480 ml
Material: Plastico / Rubber
Técnica de impresión: Laser / Tampografía
Área de impresión: 6 x 3 cm
Colores: AZUL, BEIGE, NEGRO, ROSA



Doble pared. Cerrado al vacio. Pared interna y externa de acero inoxidable.

TAZ 066
TAZA TETERA HUNNI



Capacidad: 12 oz TÚtera / 6 oz Taza
Material: Ceramica / Bambu
Técnica de impresión: Serigrafía / Tampografía
Área de impresión: 5 x 3 cm
 TÚtera 14 cm Taza 7 cm
Colores: BEIGE, NEGRO



Juego de te de 4 piezas.

TAZ 067
TAZA CORALINE



Capacidad: 16 Oz
Material: Ceramica / Plastico / Acero inoxidable
Técnica de impresión: Serigrafía / Tampografía
Área de impresión: 6 x 4 cm
Colores: AMARILLO, AZUL, NARANJA, VERDE



Taza de ceramica. Incluye tapa de plastico con sistema push, sobretapa deslizable y funcion adicional para

TAZ 068
TAZA ELEPHANT



Capacidad: 10 Oz
Material: Ceramica
Técnica de impresión: Serigrafía / Tampografía
Área de impresión: 5 x 3 cm
Colores: AMARILLO, AQUA, AZUL, BLANCO, GRIS, ROSA

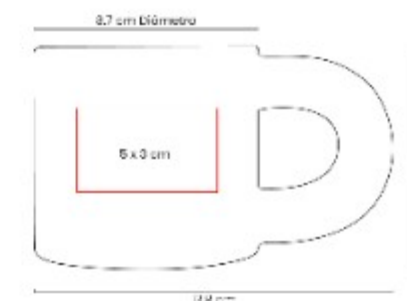

Taza de ceramica con terminado mate. Su diseno de asa aporta un toque original. Capacidad 300 ml.

TAZ 069
TAZA KULDUR



Capacidad: 330 ml
Material: Acero inoxidable / Plastico
Técnica de impresión: Laser / Serigrafia
Área de impresión: 5 x 3.5 cm
Colores: BLANCO, NEGRO



Taza doble pared. Cerrado al vacío. Pared interna y externa de acero inoxidable. Terminado rugoso.

TAZ 070
TAZA WUHAN



Capacidad: 10 Oz
Material: Ceramica / Bambu
Técnica de impresión: Tampografía / Serigrafia
Área de impresión: 6 x 2 cm
Colores: BLANCO, NEGRO

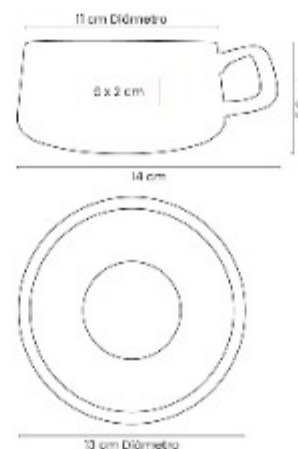

Taza de ceramica con plato de bambu. Terminado mate.

TAZ 071
TAZA RADAID



Capacidad: 10 Oz
Material: Ceramica
Técnica de impresión: Grabado en arena / Serigrafia / Tampografía
Área de impresión: 4.5 x 4.5 cm
Colores: AZUL, GRIS, ROJO, VERDE

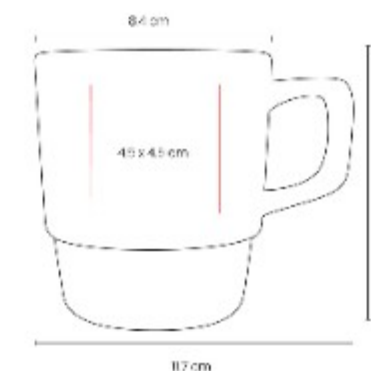

Taza de ceramica con acabado mate y una base texturizada en rayas que aporta un toque sutil y elegante al diseño.

TAZ 072
TAZA EYRA

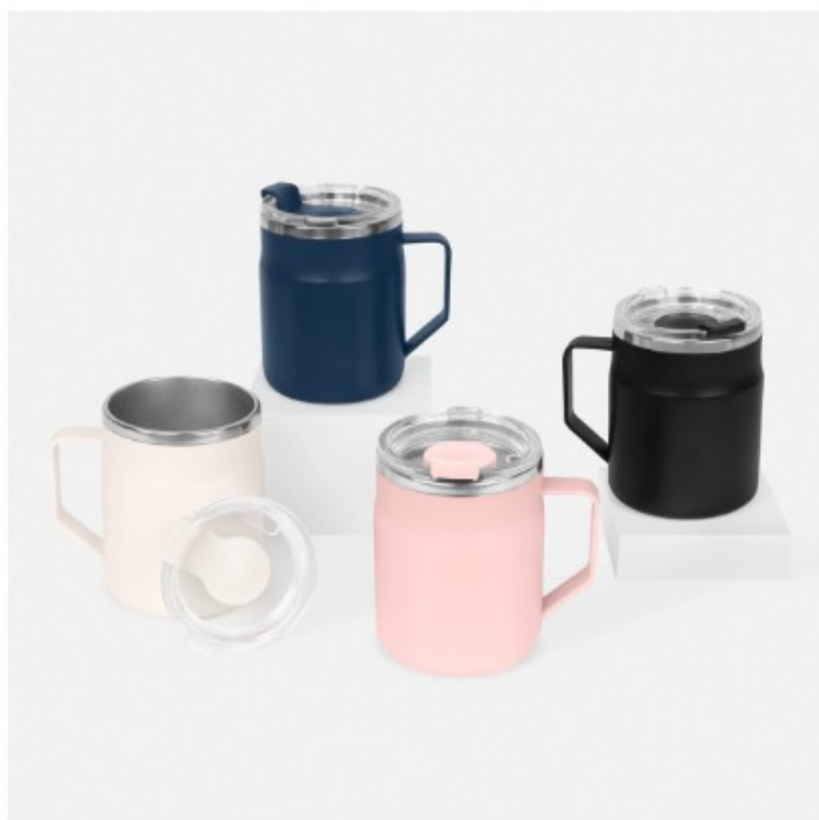

Capacidad: 450 ml
Material: Acero Inoxidable / Plastico
Técnica de impresión: Serigrafía / Tampografía
Área de impresión: 5 x 5 cm
Colores: AZUL, BEIGE, NEGRO, ROSA

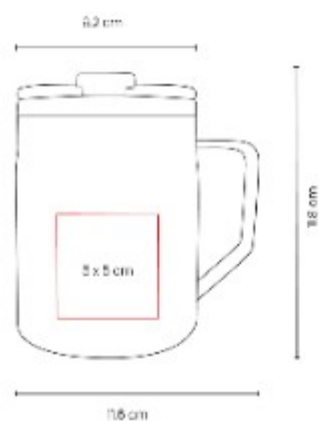

Taza doble pared. Pared interna de acero inoxidable y externa de plástico.

TAZ 073
TAZA ORELLA



Capacidad: 11 Oz
Material: Ceramica
Técnica de impresión: Grabado en arena / Serigrafía / Tampografía
Área de impresión: 5.5 x 5.5 cm
Colores: AMARILLO, AZUL, BLANCO, MORADO, ROSA, VERDE

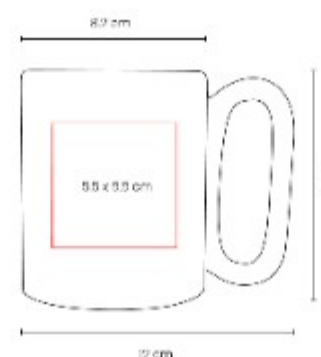

Taza de ceramica con terminado brillante. Su asa amplia y ergonomica ofrece mayor comodidad al sujetarla.

TMPS 26
TAZA TERMICA BURGOS



Capacidad: 12 Oz
Material: Plastico / Acero Inoxidable
Técnica de impresión: Serigrafía / Tampografía
Área de impresión: 5.9 x 6.2 cm
Colores: AZUL, NEGRO, ROJO, VERDE



Doble pared. Pared interna de acero inoxidable y externa de plástico.

TERMOS METÁLICOS

ELM 001 TERMO ARTISAN



Capacidad: 475 ml
Material: Acero Inoxidable / Cerámica / Silicona /
Técnica de impresión: Laser / Serigrafía
Área de impresión: 6 x 2 Arriba / 6 x 5 cm Abajo
Colores: AZUL, CAFE, GRIS, NEGRO

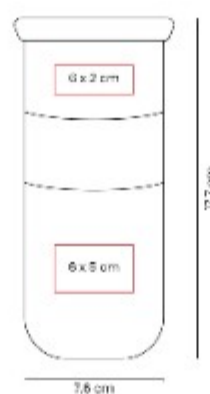

Tecnología TrueBarrier™ que usa aislamiento de triple pared.

ELM 002 TERMO ICONIC



Capacidad: 590 ml
Material: Acero Inoxidable / Bambu / Silicona
Técnica de impresión: Laser / Serigrafía
Área de impresión: 5 x 13 cm
Colores: AZUL, NEGRO, ROSA, VERDE

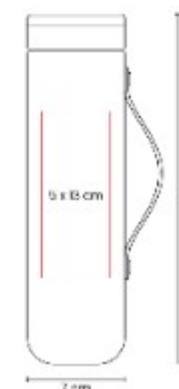

Tecnología TrueBarrier™ que usa aislamiento de triple pared.

ELM 003
TERMO LOWBALL



Capacidad: 295 ml

Material: Acero Inoxidable / Tritan / Silicon

Técnica de impresión: Laser / Serigrafía

Área de impresión: 6 x 4 cm

Colores: CAFE, MARMOL

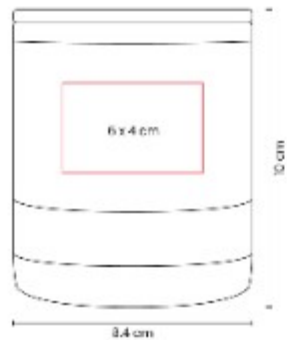

Tecnología TrueBarrier™ que usa aislamiento de triple pared.

EVS 002
TERMO ASPEN



Capacidad: 740 ml

Material: Acero Inoxidable / Plastico

Técnica de impresión: Laser / Serigrafía

Área de impresión: 6 x 10 cm

Colores: BLANCO, NEGRO

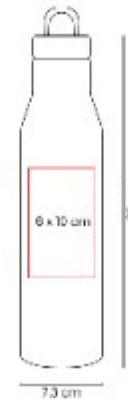

Tecnología TriMax™ que usa aislamiento de triple pared.

EVS 003
TERMO BOULDER



Capacidad: 709 ml

Material: Acero Inoxidable / Plastico

Técnica de impresión: Laser / Serigrafía

Área de impresión: 6 x 8 cm

Colores: AZUL, BLANCO

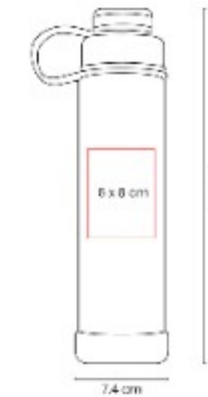

Tecnología TriMax™ que usa aislamiento de triple pared.

TMPS 107
TERMO KANPUR



Capacidad: 520 ml
Material: Acero Inoxidable / Plastico
Técnica de impresión: Laser / Serigrafía / Tampografía
Área de impresión: 6 x 14 cm
Colores: PLATA

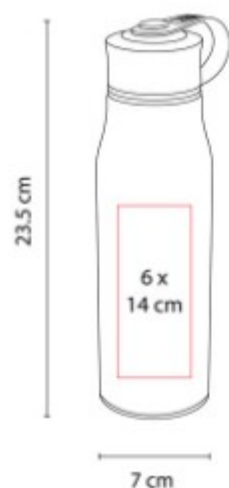

Doble pared. Cerrado al vacío. Pared interna y externa acero inoxidable. Tapa con asa de plástico.

TMPS 108
TERMO BREMEN



Capacidad: 750 ml
Material: Acero Inoxidable / Plastico / Silicon
Técnica de impresión: Laser / Serigrafía / Tampografía
Área de impresión: 6 x 14 cm
Colores: GRIS, NEGRO

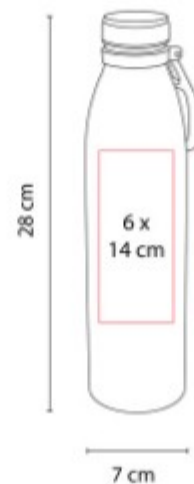

Doble pared. Cerrado al vacío. Pared interna y externa acero inoxidable. Tapa de rosca con banda de silicon.

TMPS 109
TERMO BAMBUS



Capacidad: 400 ml
Material: Acero Inoxidable / Bambu / Plastico / Silicon
Técnica de impresión: Laser / Serigrafía / Tampografía
Área de impresión: 5 x 6 cm Metal / 5 x 4 cm Bambú
Colores: NEGRO



Doble pared con base de bambu. Cerrado al vacío. Pared interna y externa de acero inoxidable.

TMPS 110
TERMO NIZA



Capacidad: 120 ml
Material: Acero Inoxidable / Plastico
Técnica de impresión: Laser / Serigrafía / Tampografía
Área de impresión: 5 x 5 cm
Colores: GRIS, PLATA



Doble pared. Pared interna plástico, pared externa acero inoxidable. Tapa de plástico con válvula de seguridad.

TMPS 111
TERMO JAUNE



Capacidad: 520 ml
Material: Acero Inoxidable / Plastico
Técnica de impresión: Laser / Serigrafía
Área de impresión: 6 x 4 cm
Colores: AZUL, BLANCO, NEGRO

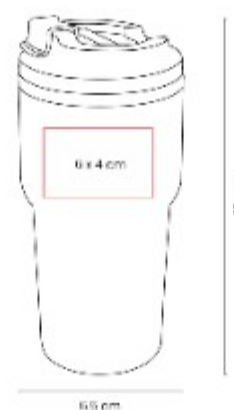

Doble pared. Pared interna plástico, pared externa acero inoxidable. Base de termo con forma hexagonal.

TMPS 116
TERMO BEKASI



Capacidad: 600 ml
Material: Acero Inoxidable
Técnica de impresión: Laser / Serigrafía / Tampografía
Área de impresión: 5 x 7 cm
Colores: PLATA, ROJO

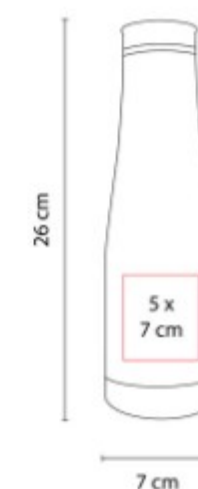

Doble pared. Cerrado al vacío. Pared interna y externa acero inoxidable. Tapa de rosca.

TMPS 123 TERMO LANUS



Capacidad: 300 ml
Material: Acero Inoxidable / Plastico
Técnica de impresión: Laser / Serigrafía / Tampografía
Área de impresión: 4.5 x 2.5 cm
Colores: AZUL, GRIS, PLATA, ROJO

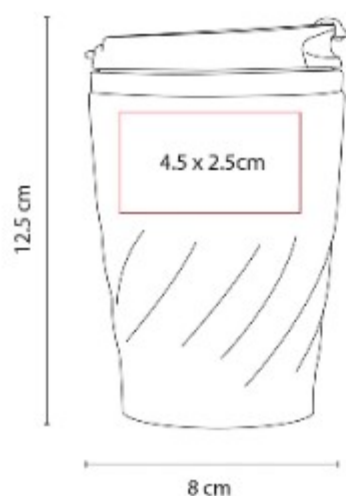

Doble pared. Pared interna plástico, pared externa acero inoxidable. Tapa de plástico con válvula de seguridad.

TMPS 124 TERMO LAUTREC



Capacidad: 700 ml
Material: Acero Inoxidable / Plastico
Técnica de impresión: Laser / Serigrafía / Tampografía
Área de impresión: 5.5 x 8 cm
Colores: PLATA

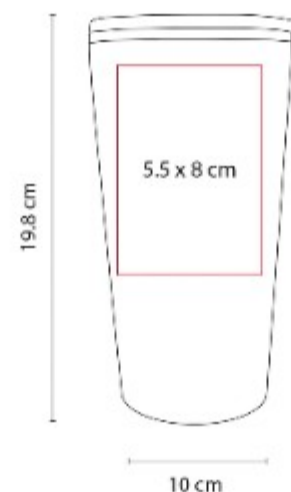

Doble pared. Pared interior plástico, pared exterior acero inoxidable. Tapa de plástico con válvula de seguridad.

TMPS 125 TERMO BRUCE



Capacidad: 470 ml
Material: Acero Inoxidable / Plastico
Técnica de impresión: Laser / Serigrafía / Tampografía
Área de impresión: 4.5 x 6 cm
Colores: PLATA

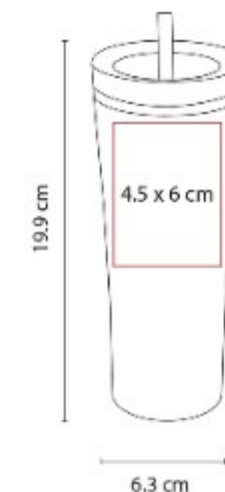

Doble pared. Pared interna plástico, pared externa acero inoxidable. Tapa y popote de plástico. Incluye caja individual.

TMPS 127 TERMO CARTE



Capacidad: 550 ml
Material: Acero Inoxidable / Plastico
Técnica de impresión: Laser / Serigrafía / Tampografía
Área de impresión: 4.5 x 8 cm
Colores: BLANCO, PLATA

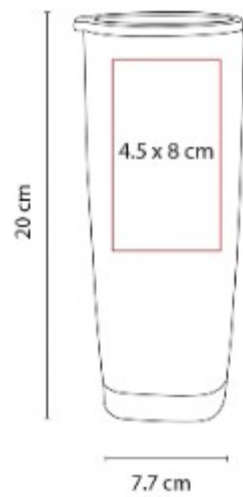

Doble pared. Cerrado al vacío. Pared interna y externa acero inoxidable.

TMPS 129 TERMO REED



Capacidad: 750 ml
Material: Acero Inoxidable / Plastico
Técnica de impresión: Laser / Serigrafía / Tampografía
Área de impresión: 1 x 4.5 cm
 Placa 1/4 cm Parte Lisa
Colores: NEGRO

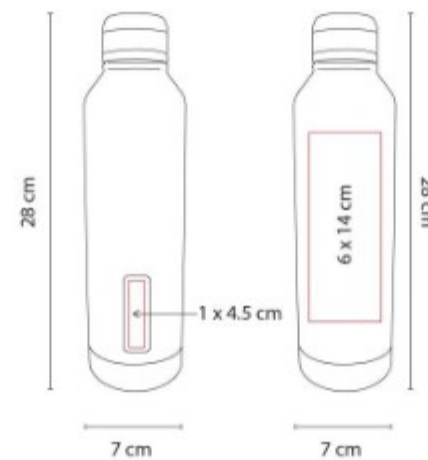

Doble pared. Cerrado al vacío. Pared interna y externa acero inoxidable.
 Tapa de rosca. Incluye placa para grabado laser.

TMPS 130 TERMO BAGAN

NUEVOS
COLORES



Capacidad: 500 ml
Material: Acero Inoxidable / Plastico
Técnica de impresión: Laser
Área de impresión: 5 x 10 cm
Colores: AQUA, AZUL, MORADO, NARANJA, NEGRO, ROJO

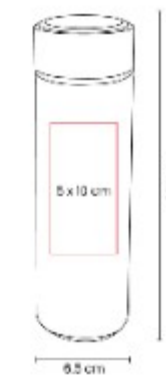

Doble pared. Cerrado al vacío. Pared interna y externa acero inoxidable.

TMPS 131
TERMO STING



Capacidad: 500 ml
Material: Acero Inoxidable / Plastico / Madera
Técnica de impresión: Laser / Serigrafía / Tampografía
Área de impresión: 4 x 8 cm
Colores: AZUL

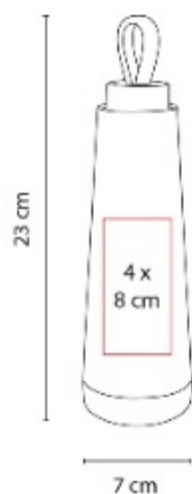

Doble pared. Cerrado al vacío. Pared interna y externa acero inoxidable.

TMPS 137
TERMO DESVASH



Capacidad: 240 ml
Material: Acero Inoxidable / Plastico
Técnica de impresión: Laser / Serigrafía
Área de impresión: 5 x 5 cm
Colores: AZUL, MULTICOLOR, NEGRO, VERDE

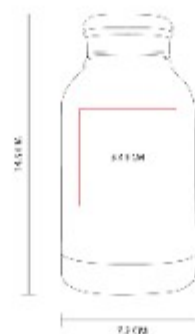

Mini termo color degradado. Doble pared. Cerrado al vacío. Pared interna y externa de acero inoxidable.

TMPS 139
TERMO PORTALATAS DELA



Capacidad: 355 ml
Material: Acero Inoxidable / Plastico
Técnica de impresión: Laser / Serigrafía
Área de impresión: 5.5 x 5 cm
Colores: NEGRO, PLATA



Doble pared. Cerrado al vacío. Pared interna y externa de acero inoxidable.

TMPS 14 TERMO KALAUS



Capacidad: 400 ml
Material: Acero Inoxidable / Plastico
Técnica de impresión: Laser / Pantografo / Serigrafia / Tampografía
Área de impresión: 5 x 8 cm
Colores: PLATA



Doble pared. Pared interna plastico, pared externa acero inoxidable. Tapa de plastico con valvula de seguridad.

TMPS 140 TERMO MONTPELLIER



Capacidad: 600 ml
Material: Acero Inoxidable / Plastico
Técnica de impresión: Laser / Serigrafia / Tampografía
Área de impresión: 2 x 11 cm Parte Plana / 6 x 12 cm Parte Lisa
Colores: GRIS, PLATA

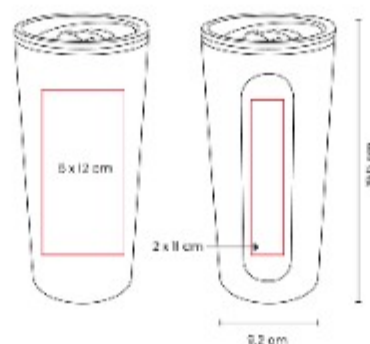

Doble pared. Pared interna plastico, pared externa acero inoxidable. Tapa de plastico con valvula de seguridad.

TMPS 142 TERMO QUILME



Capacidad: 600 ml
Material: Acero Inoxidable / Plastico / Silicon
Técnica de impresión: Laser / Serigrafia / Tampografía
Área de impresión: 5.5 x 10 cm
Colores: GRIS

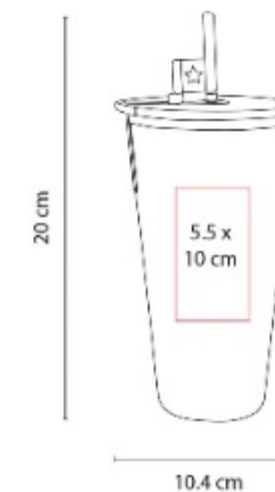

Doble pared. Pared interna plastico, pared externa acero inoxidable. Tapa de plastico.

TMPS 143
TERMO GLOSS



Capacidad: 460 ml
Material: Acero Inoxidable / Plastico
Técnica de impresión: Laser / Serigrafia
Área de impresión: 5 x 7 cm
Colores: AZUL, BLANCO, MORADO, NEGRO, ROSA

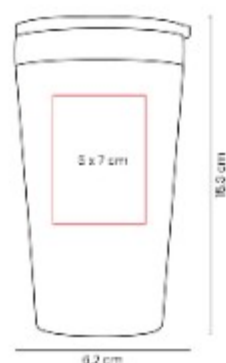

Doble pared. Cerrado al vacio. Pared interna y externa de acero inoxidable. Tapa de plastico con valvula de seguridad.

TMPS 146
SHOT TEQUILERO VOLCA



Capacidad: 120 ml
Material: Acero Inoxidable / Plastico
Técnica de impresión: Laser / Serigrafia / Tampografia
Área de impresión: 3.5 x 3.5 cm
Colores: NEGRO, PLATA

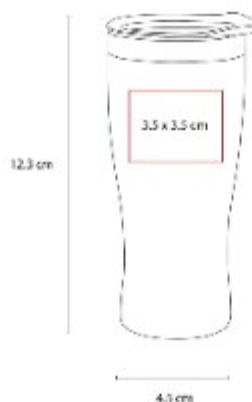

Doble pared. Cerrado al vacio. Pared interna y externa acero inoxidable. Incluye tapa de plastico.

TMPS 148
TERMO ARUBA



Capacidad: 850 ml
Material: Acero Inoxidable / Plastico
Técnica de impresión: Laser
Área de impresión: 7.5 x 7.5 cm
Colores: AZUL, AZUL CIELO, GRIS, ROJO, ROSA

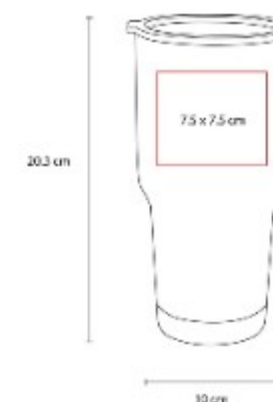

Doble pared. Cerrado al vacio. Pared interna y externa acero inoxidable. Terminado tipo rubber.



TMPS 149 TERMO SENA



Capacidad: 600 ml
Material: Acero Inoxidable / Plastico / Silicon
Técnica de impresión: Laser / Serigrafia
Área de impresión: 5 x 10 cm
Colores: AMARILLO PASTEL, AZUL, AZUL PASTEL, NEGRO, PLATA, ROSA PASTEL, VERDE PASTEL

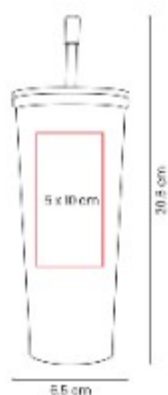

Doble pared. Cerrado al vacio. Pared interna y externa de acero

TMPS 151 TERMO CALVI



Capacidad: 590 ml
Material: Acero Inoxidable / Plastico
Técnica de impresión: Laser / Serigrafia
Área de impresión: 6 x 5 cm
Colores: AZUL, BLANCO, GRIS, NEGRO, ROSA



Doble pared. Cerrado al vacio. Pared interna y externa acero inoxidable. Recubrimiento en terminado tipo rugoso.

TMPS 153 TERMO CON POPOTE EVANTS



Capacidad: 590 ml
Material: Acero Inoxidable / Plastico
Técnica de impresión: Laser / Serigrafia
Área de impresión: 6.5 x 8 cm
Colores: BLANCO

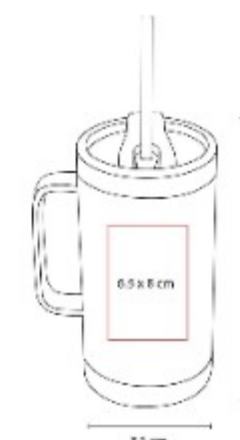

Doble pared. Cerrado al vacio. Pared interna y externa acero inoxidable. Incluye popote.

TMPS 154
TERMO LAURENT



Capacidad: 550 ml
Material: Acero Inoxidable / Plastico / Corcho
Técnica de impresión: Laser / Serigrafía
Área de impresión: 5.5 x 9 cm
Colores: BLANCO, NEGRO

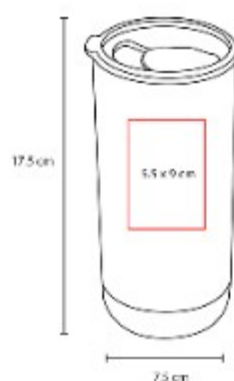

Doble pared. Cerrado al vacío. Pared interna y externa acero inoxidable. Base de corcho.

TMPS 156
TERMO PEAK



Capacidad: 540 ml
Material: Acero Inoxidable / Plastico
Técnica de impresión: Laser / Serigrafía / Tampografía
Área de impresión: 6.5 x 11 cm
Colores: AZUL, MORADO, NARANJA, ROSA, VERDE

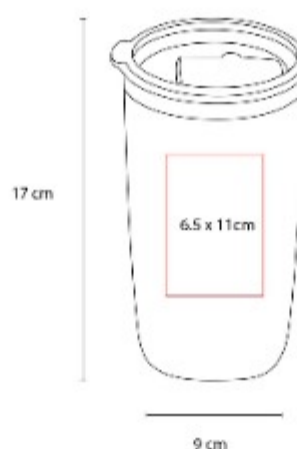

Doble pared. Pared interna plástico, pared externa acero inoxidable. Tapa de plástico con válvula de seguridad.

TMPS 159
TERMO BARROW



Capacidad: 600 ml
Material: Acero Inoxidable / Plastico
Técnica de impresión: Laser / Serigrafía
Área de impresión: 5.5 x 14 cm
Colores: AZUL, BLANCO, MORADO, NARANJA, NEGRO, PLATA, ROJO, ROSA, VERDE



Doble pared. Cerrado al vacío. Pared interna y externa acero inoxidable. Tapa de plástico con válvula de

TMPS 16-
TERMO TRAVEL MUG



Capacidad: 450 ml
Material: Acero Inoxidable / Plastico
Técnica de impresión: Laser /
 Pantografo / Serigrafia / Tampografía
Área de impresión: 5.3 x 5.7 cm
Colores: PLATA

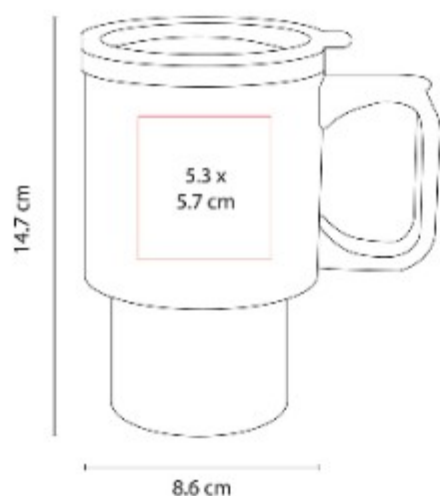

Doble pared. Pared interna plastico,
 pared externa acero inoxidable. Tapa
 de plastico con valvula de seguridad.

TMPS 160
**TERMO PARA SUBLIMAR
CANTWELL**



Capacidad: 600 ml
Material: Acero Inoxidable / Plastico
Técnica de impresión: Sublimacion
Área de impresión: 20 x 10 cm
 Extendido
Colores: BLANCO

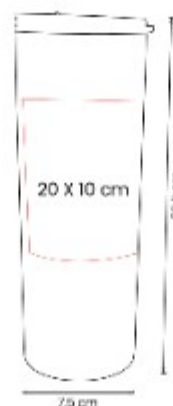

Termo para sublimar doble pared.
 Cerrado al vacio. Pared interna y
 externa de acero inoxidable.

TMPS 161
**TERMO PARA SUBLIMAR
HEALY**



Capacidad: 550 ml
Material: Acero Inoxidable / Plastico
Técnica de impresión: Sublimacion
Área de impresión: 20 x 10 cm
 Extendido
Colores: BLANCO

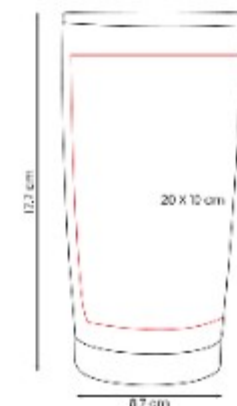

Termo para sublimar doble pared.
 Cerrado al vacio. Pared interna y
 externa de acero inoxidable.

TMPS 162
**TERMO PARA SUBLIMAR
 MINTO**



Capacidad: 850 ml
Material: Acero Inoxidable / Plastico
Técnica de impresión: Sublimacion
Área de impresión: 20 x 7 cm
 Extendido
Colores: BLANCO

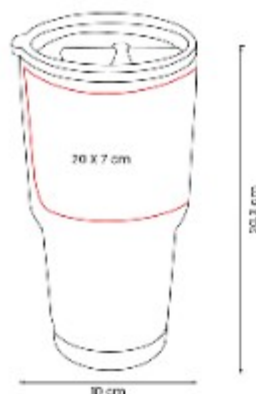

Termo para sublimar doble pared.
 Cerrado al vacio. Pared interna y
 externa acero inoxidable.

TMPS 163
**TERMO PARA SUBLIMAR
 LAY**



Capacidad: 350 ml
Material: Acero Inoxidable / Plastico
Técnica de impresión: Sublimacion
Área de impresión: 20 x 8 cm
 Extendido
Colores: BLANCO

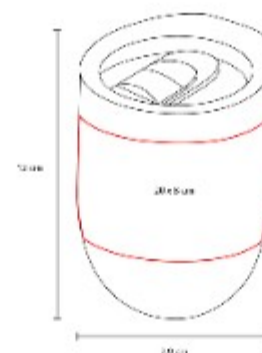

Termo para sublimar, doble pared.
 Cerrado al vacio. Pared interna y
 externa acero inoxidable.

TMPS 164
TERMO DIMASH



Capacidad: 850 ml
Material: Acero Inoxidable / Plastico
Técnica de impresión: Laser /
 Serigrafia
Área de impresión: 6 x 7 cm
Colores: AZUL, BLANCO, GRIS,
 MORADO, NEGRO, ROSA

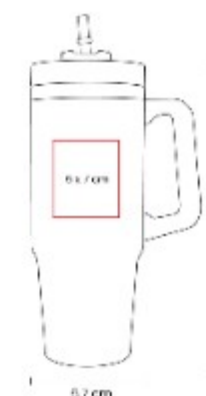

Doble pared. Cerrado al vacio. Pared
 interna y externa acero inoxidable.

TMPS 165 TERMO JUNEAU



Capacidad: 480 ml
Material: Acero Inoxidable / Plastico
Técnica de impresión: Laser
Área de impresión: 5 x 12 cm
Colores: BLANCO, NEGRO



Doble pared. Cerrado al vacio. Pared interna y externa de acero inoxidable. Terminado tipo rubber.

TMPS 168 TERMO TAHANA



Capacidad: 350 ml
Material: Acero Inoxidable / Plastico
Técnica de impresión: Laser / Serigrafia / Tampografía
Área de impresión: 6 x 5 cm
Colores: TORNASOL

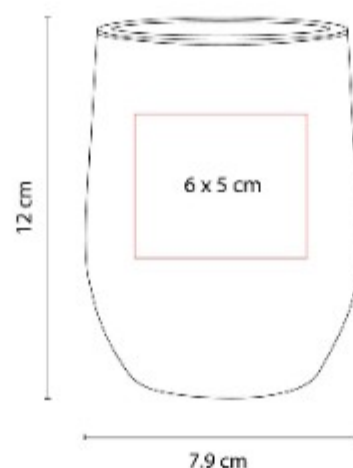

Doble pared. Cerrado al vacio. Pared interna y externa acero inoxidable. Color efecto tornasol.

TMPS 169 TERMO SAMT



Capacidad: 520 ml
Material: Acero Inoxidable / Plastico
Técnica de impresión: Laser
Área de impresión: 4.2 x 4.2 cm
Colores: AZUL, AZUL MARINO, MORADO, NEGRO, ROJO, ROSA, VERDE

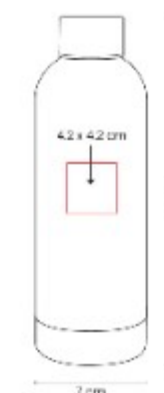

Doble pared. Cerrado al vacio. Pared interna y externa acero inoxidable. Terminado tipo rubber en tapa y cuerpo.

TMPS 172
TERMO SNORKEL



Capacidad: 480 ml
Material: Acero Inoxidable / Plastico / Silicon
Técnica de impresión: Laser / Serigrafía / Tampografía
Área de impresión: 5.5 x 7 cm
Colores: AZUL, GRIS, NEGRO, VERDE



Doble pared. Pared interna plástico, pared externa acero inoxidable.

TMPS 174
TERMO ANGRA



Capacidad: 380 ml
Material: Acero Inoxidable / Plastico
Técnica de impresión: Laser / Serigrafía / Tampografía
Área de impresión: 6 x 4 cm
Colores: NEGRO, PLATA

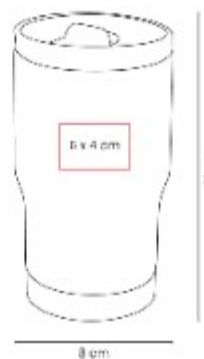

Doble pared. Cerrado al vacío. Pared interna y externa acero inoxidable. Tapa de plástico con válvula de seguridad.

TMPS 175
TERMO HERCULES



Capacidad: 1,200 ml
Material: Acero inoxidable / Plastico / Silicon
Técnica de impresión: Laser / Serigrafía / Tampografía
Área de impresión: 6 x 4 cm
Colores: NEGRO



Doble pared. Cerrado al vacío. Pared interna y externa acero inoxidable. Cuenta con manga de silicon.

TMPS 176 TERMO MACAO



Capacidad: 500 ml
Material: Acero Inoxidable / Plastico / Ceramica
Técnica de impresión: Laser / Serigrafía / Tampografía
Área de impresión: 5 x 6 cm
Colores: AZUL, BEIGE, NEGRO

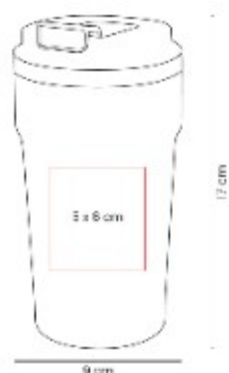

Doble pared. Cerrado al vacío. Pared interna de acero inoxidable y recubrimiento de cerámica.

TMPS 177 TERMO CALYPSO



Capacidad: 750 ml
Material: Acero Inoxidable / Plastico
Técnica de impresión: Laser / Serigrafía / Grabado Espejo en Tapa
Área de impresión: 5.5 x 4 cm Termo / 3.5 x 1.5 cm Tapa
Colores: BLANCO, NEGRO

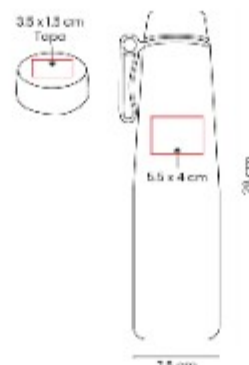

Doble pared. Cerrado al vacío. Pared interna y externa acero inoxidable.

TMPS 179 TERMO MERYT



Capacidad: 600 ml
Material: Acero Inoxidable / Corcho
Técnica de impresión: Laser / Serigrafía
Área de impresión: 6 x 12 cm
Colores: AZUL, BLANCO, NEGRO, VERDE

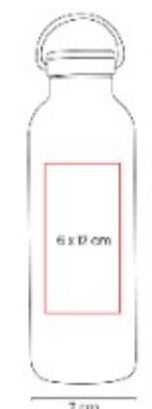

Doble pared. Cerrado al vacío. Pared interna y externa de acero inoxidable.

TMPS 181
TERMO MANDALA



Capacidad: 750 ml
Material: Acero Inoxidable / Plastico / Silicon
Técnica de impresión: Laser / Serigrafía
Área de impresión: 6 x 14 cm
Colores: AMARILLO, MORADO



Doble pared. Cerrado al vacío. Pared interna y externa acero inoxidable. Terminado rugoso.

TMPS 182
TERMO BAI



Capacidad: 630 ml
Material: Acero Inoxidable / Plastico / Bambu / Silicon
Técnica de impresión: Laser / Serigrafía
Área de impresión: 6 x 10 cm
Colores: AZUL, BLANCO, NEGRO, ROSA

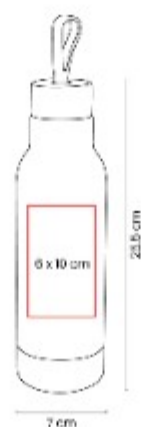

Doble pared. Cerrado al vacío. Pared interna y externa de acero inoxidable.

TMPS 183
TERMO FRENZY



Capacidad: 470 ml
Material: Acero Inoxidable / Plastico / Silicon
Técnica de impresión: Laser / Serigrafía
Área de impresión: 6 x 6 cm
Colores: AZUL, BLANCO, NEGRO, ROSA



Doble pared. Cerrado al vacío. Pared interna y externa de acero inoxidable.

TMPS 184 TERMO HACHI



Capacidad: 450 ml
Material: Acero Inoxidable / Silicon
Técnica de impresión: Laser / Serigrafía
Área de impresión: 2 x 10 cm
Colores: AZUL, GRIS, VERDE

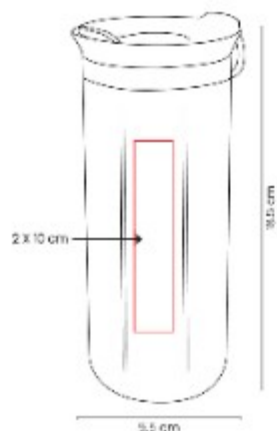

Doble pared. Cerrado al vacío. Pared interna y externa de acero inoxidable.

TMPS 185 TERMO DOTS



Capacidad: 650 ml
Material: Acero Inoxidable / Plastico
Técnica de impresión: Laser / Serigrafía
Área de impresión: 6 x 8 cm
Colores: GRIS

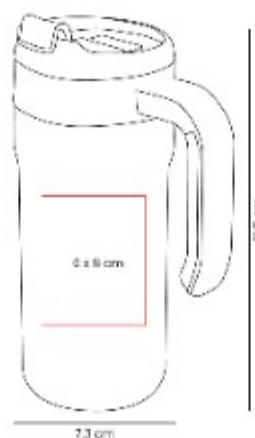

Doble pared. Cerrado al vacío. Pared interna y externa de acero inoxidable.

TMPS 186 TERMO MOCHA



Capacidad: 500 ml
Material: Acero Inoxidable / Plastico / Silicon
Técnica de impresión: Laser / Serigrafía
Área de impresión: 6 x 6 cm
Colores: BLANCO, GRIS



Doble pared. Cerrado al vacío. Pared interna y externa de acero inoxidable.

TMPS 19
TERMO TURBO COFFEE



Capacidad: 425 ml
Material: Acero Inoxidable / Plastico
Técnica de impresión: Laser /
Pantografo / Serigrafia / Tampografía
Área de impresión: 6 x 3.7 cm
Colores: PLATA



Doble pared. Pared interna plastico,
pared externa acero inoxidable.

TMPS 191
TERMO PETITE



Capacidad: 350 ml
Material: Acero Inoxidable / Plastico
Técnica de impresión: Laser /
Serigrafia
Área de impresión: 5.5 x 6 cm
Colores: AZUL, BLANCO, NEGRO,
ROSA



Doble pared. Cerrado al vacio. Pared
interna y externa de acero
inoxidable.

TMPS 194
TERMO LASKA

NUEVOS
COLORES



Capacidad: 350 ml
Material: Acero inoxidable / Plastico
Técnica de impresión: Laser /
Serigrafia / Tampografía
Área de impresión: 5 x 5 cm
Colores: AZUL, BLANCO, NEGRO,
PLATA, ROJO

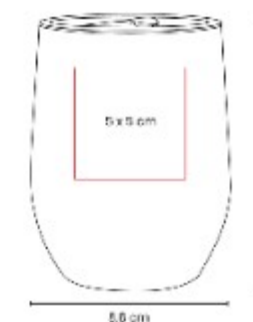

Doble pared. Pared interna de
plastico, pared externa de acero
inoxidable. Tapa de plastico con
valvula de seguridad.

TMPS 195 SET KALITA



Capacidad: 500 ml Termo / 160 ml Tazas

Material: Acero Inoxidable / Plastico

Técnica de impresión: Laser / Serigrafia

Área de impresión: 6 x 10 cm

Colores: NEGRO

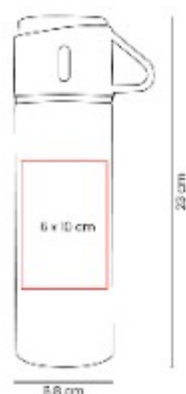

Set de regalo con 1 termo cuya tapa sirve como taza y 2 tazas adicionales.

TMPS 196 TERMO LATE



Capacidad: 300 ml

Material: Plastico / Acero Inoxidable

Técnica de impresión: Serigrafia

Área de impresión: 4.5 x 4.5 cm

Colores: AMARILLO, AZUL, GRIS, NEGRO, ROSA

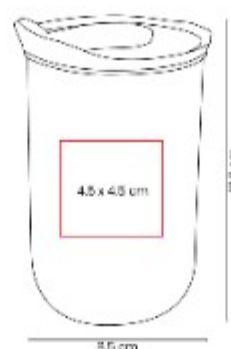

Doble pared. Pared interna de acero inoxidable y externa de plastico.

TMPS 197 TERMO KAWIT



Capacidad: 850 ml

Material: Acero Inoxidable / Plastico

Técnica de impresión: Laser / Serigrafia

Área de impresión: 6 x 7 cm

Colores: BLANCO, NEGRO



Doble pared. Cerrado al vacio. Pared interna y externa de acero inoxidable.

TMPS 198
TERMO AIMANT



Capacidad: 700 ml
Material: Acero Inoxidable / Silicon
Técnica de impresión: Laser / Serigrafía
Área de impresión: 5.5 x 10 cm
Colores: GRIS, NEGRO

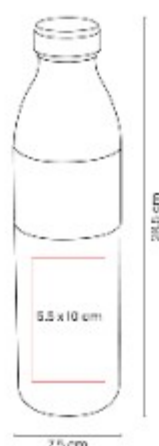

Doble pared. Cerrado al vacío. Pared interna y externa acero inoxidable. Tapa con sistema de rosca imantada.

TMPS 199
TERMO ZINAT



Capacidad: 1,300 ml
Material: Acero Inoxidable / Plástico
Técnica de impresión: Laser
Área de impresión: 7 x 10 cm
Colores: BEIGE, NEGRO

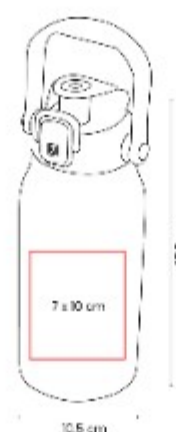

Doble pared. Cerrado al vacío. Pared interna y externa de acero inoxidable. Terminado rugoso.

TMPS 202
TERMO BOISSON



Capacidad: 800 ml
Material: Acero Inoxidable / Plástico / Silicon
Técnica de impresión: Laser / Serigrafía
Área de impresión: 5.5 x 8 cm
Colores: BEIGE, GRIS, NEGRO

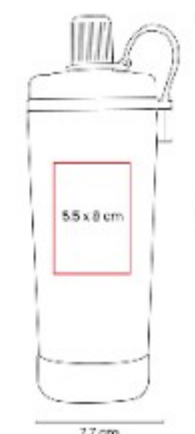

Doble pared. Cerrado al vacío. Pared interna y externa acero inoxidable.

TMPS 204 TERMO ZULU



Capacidad: 480 ml

Material: Acero Inoxidable / Plastico / Silicon

Técnica de impresión: Laser / Serigrafia

Área de impresión: 5 x 3 cm
Colores: AZUL, DORADO, GRIS OXFORD, ROSA, ROSA PASTEL



Doble pared. Cerrado al vacio. Pared interna y externa de acero inoxidable.

TMPS 205 TERMO DUECO

NUEVOS
COLORES



Capacidad: 500 ml

Material: Acero Inoxidable / Plastico

Técnica de impresión: Laser

Área de impresión: 5.5 x 3.5 cm

Colores: AZUL, VERDE

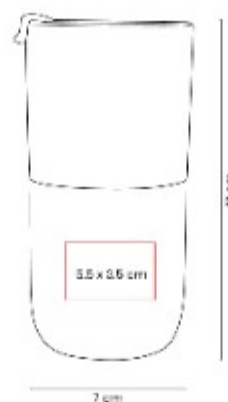

Doble pared. Cerrado al vacio. Pared interna y externa de acero inoxidable.

TMPS 206 TERMO PIRLO



Capacidad: 500 ml

Material: Plastico / Acero inoxidable / Silicon

Técnica de impresión: Laser

Área de impresión: 5.5 x 2.5 cm

Colores: AZUL, NEGRO, ROSA



Doble pared. Pared interna de plastico, pared externa de acero inoxidable. Tapa de plastico con sistema de push.

TMPS 207
TERMO DUALITA



Capacidad: 500 ml
Material: Acero Inoxidable / Plastico
Técnica de impresión: Laser
Área de impresión: 5 x 3 cm
Colores: AZUL, DORADO, GRIS OXFORD, VERDE

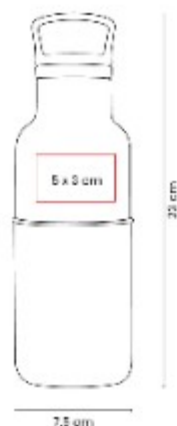

Doble pared. Cerrado al vacio. Pared interna y externa acero inoxidable. Tapa principal con sistema de rosca y asa.

TMPS 209
TERMO TOREN



Capacidad: 750 ml
Material: Acero Inoxidable / Plastico
Técnica de impresión: Laser / Serigrafia
Área de impresión: 1.5 x 13 cm
Colores: BLANCO, NEGRO

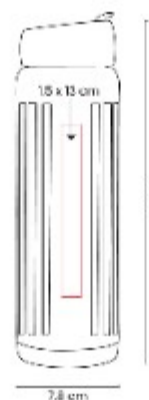

Doble pared. Cerrado al vacio. Pared interna y externa acero inoxidable. Tapa metalica con sistema de rosca.

TMPS 210
TERMO PARA SUBLIMAR HUSEY



Capacidad: 600 ml
Material: Acero Inoxidable / Plastico
Técnica de impresión: Sublimacion
Área de impresión: 18 x 12 cm Extendido
Colores: BLANCO

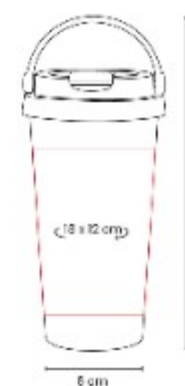

Termo para sublimar doble pared. Cerrado al vacio. Pared interna y externa de acero inoxidable.

TMPS 216 TERMO CELIES



Capacidad: 500 ml
Material: Acero Inoxidable / Plastico
Técnica de impresión: Laser / Serigrafía
Área de impresión: 6 x 8 cm
Colores: AZUL, BEIGE, NEGRO, ROSA

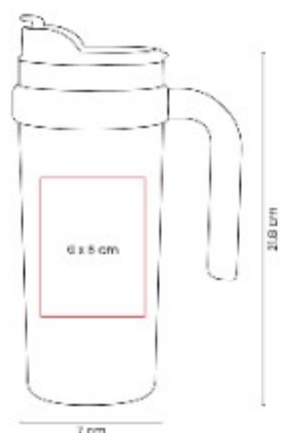

Doble pared. Cerrado al vacio. Pared interna y externa de acero inoxidable.

TMPS 218 TERMO CIRCLE



Capacidad: 500 ml
Material: Acero Inoxidable / Plastico
Técnica de impresión: Laser
Área de impresión: 6 x 6 cm
Colores: AZUL, BEIGE, NEGRO, VERDE



Termo doble pared. Cerrado al vacio. Pared interna y externa acero inoxidable. Tapa con sistema de rosca.

TMPS 221 TERMO VIER



Capacidad: 830 ml
Material: Acero inoxidable / Plastico / Rubber
Técnica de impresión: Serigrafía / Grabado laser
Área de impresión: 6 x 10 cm
Colores: AZUL, BEIGE, NEGRO, ROSA

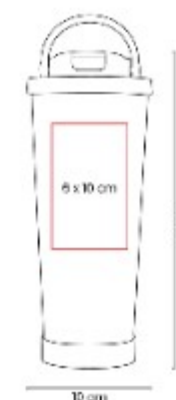

Termo doble pared. Cerrado al vacio. Pared interna y externa acero inoxidable.

TMPS 222
TERMO TURNI



Capacidad: 800 ml
Material: Acero Inoxidable / Plastico / Silicon
Técnica de impresión: Serigrafía / Laser
Área de impresión: 8 x 10 cm
Colores: AZUL, GRIS, NEGRO



Doble pared. Cerrado al vacío. Pared interna y externa acero inoxidable. Tapa de plástico con cierre de rosca.

TMPS 224
TERMO CROWN



Capacidad: 360ml
Material: Acero inoxidable / Plastico
Técnica de impresión: Laser / Serigrafía
Área de impresión: 5.5 x 5 cm
Colores: AZUL, NEGRO, ROSA, VERDE

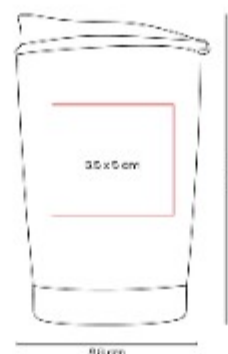

Termo doble pared. Cerrado al vacío. Pared interna y externa de acero inoxidable.

TMPS 229
TERMO STREDNA



Capacidad: 450ml
Material: Acero inoxidable / Plastico / Poliester / PU
Técnica de impresión: Laser / Serigrafía
Área de impresión: 5 x 2.5 cm
Colores: AZUL, BEIGE, ROSA, VERDE

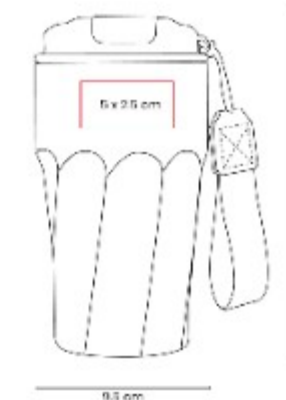

Termo doble pared. Cerrado al vacío. Pared interna y externa de acero inoxidable. Terminado rugoso tipo powder.

TMPS 231 TERMO BATANI



Capacidad: 350 ml
Material: Acero Inoxidable / Plastico
Técnica de impresión: Serigrafía
Área de impresión: 5 x 7 cm
Colores: AMARILLO, AZUL CIELO, AZUL MARINO, NARANJA, NEGRO, ROJO, ROSA, VERDE

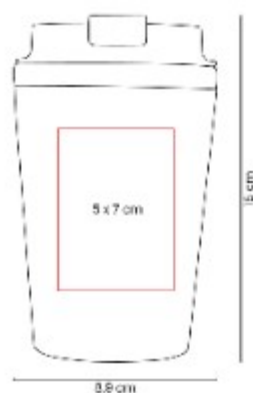

Termo doble pared. Pared interna de acero inoxidable y externa de plastico.

TMPS 232 TERMO DUGME



Capacidad: 700 ml
Material: Acero inoxidable / Plastico
Técnica de impresión: Laser
Área de impresión: 6 x 6 cm
Colores: AMARILLO, AZUL, BEIGE, GRIS, ROSA

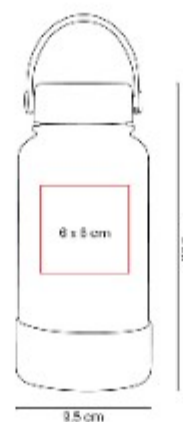

Termo doble pared. Cerrado al vacio. Pared interna y externa de acero inoxidable.

TMPS 233 TERMO LANK



Capacidad: 1,200 ml
Material: Acero Inoxidable / Plastico
Técnica de impresión: Laser / Serigrafía
Área de impresión: 6 x 8 cm
Colores: BLANCO, NEGRO



Termo doble pared. Cerrado al vacio. Pared interna y externa acero inoxidable y cuerpo con terminado tipo rugoso.

TMPS 234
TERMO TRUBA



Capacidad: 680 ml
Material: Acero Inoxidable / Plastico
Técnica de impresión: Laser / Serigrafía
Área de impresión: 6 x 8 cm
Colores: AMARILLO, AZUL, BLANCO, ROJO

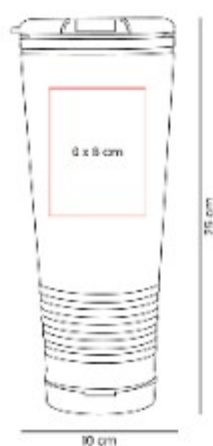

TMPS 235
TERMO VISOK



Capacidad: 600 ml
Material: Acero Inoxidable
Técnica de impresión: Laser / Serigrafía
Área de impresión: 5 x 3 cm Arriba / 5 x 4 Abajo
Colores: AZUL, HUESO, MORADO, NEGRO

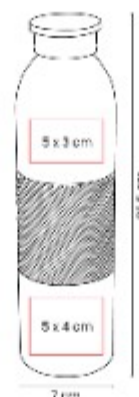

Termo doble pared. Cerrado al vacío.
 Pared interna y externa acero inoxidable. Tapa de plástico con

TMPS 238
TERMO AVATA



Capacidad: 500 ml
Material: Acero Inoxidable / Plastico / Silicon
Técnica de impresión: Laser / Serigrafía
Área de impresión: 5 x 10 cm
Colores: AZUL, BEIGE, ROSA



Termo doble pared. Cerrado al vacío.
 Pared interna y externa acero inoxidable.

TMPS 240
TERMO DUALITE



Capacidad: 620 ml
Material: Acero inoxidable / Plastico
Técnica de impresión: Laser / Serigrafia
Área de impresión: 6 x 7 cm
Colores: AZUL MARINO, MORADO, NEGRO, VERDE

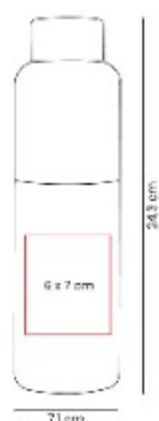

Termo doble pared. Cerrado al vacío. Pared interna y externa acero inoxidable. Tapa metálica con sistema de rosca.

TMPS 241
TERMO GOUT



Capacidad: 270 ml
Material: Acero Inoxidable / Plastico
Técnica de impresión: Laser / Serigrafia
Área de impresión: 5 x 4 cm
Colores: AMARILLO, AZUL, NEGRO, ROJO, VERDE

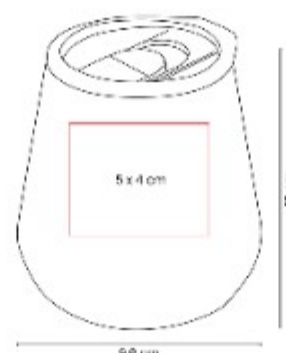

Termo doble pared. Cerrado al vacío. Pared interna y externa de acero inoxidable.

TMPS 242
TERMO KRUNA

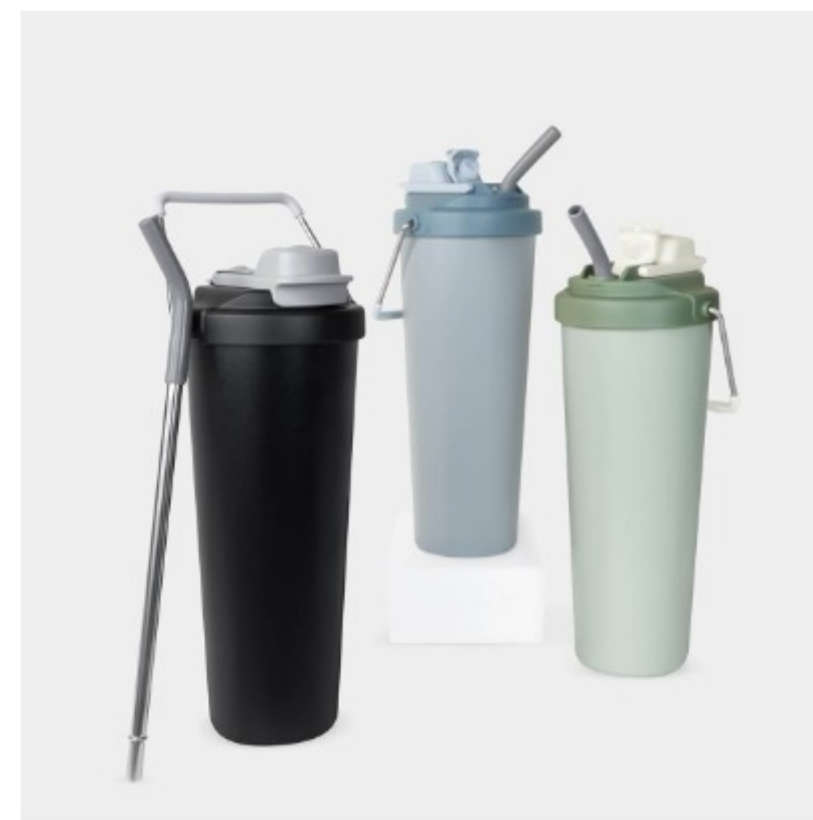

Capacidad: 750 ml
Material: Acero inoxidable / Plastico
Técnica de impresión: Laser / Serigrafia
Área de impresión: 5 x 10 cm
Colores: AZUL, NEGRO, VERDE

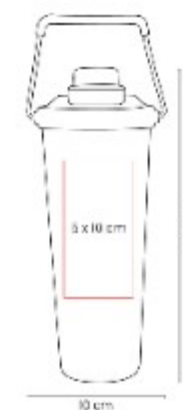

Termo doble pared. Cerrado al vacío. Pared interna y externa acero inoxidable. Cuerpo con terminado rugoso.

TMPS 244
TERMO THARO



Capacidad: 520 ml
Material: Acero Inoxidable / Plastico
Técnica de impresión: Laser / Serigrafia
Área de impresión: 6 x 8 cm
Colores: AZUL, NEGRO, ROSA

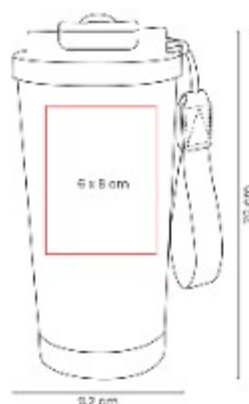

Termo doble pared. Cerrado al vacio.
Pared interna y externa acero inoxidable.

TMPS 245
TERMO JESIK

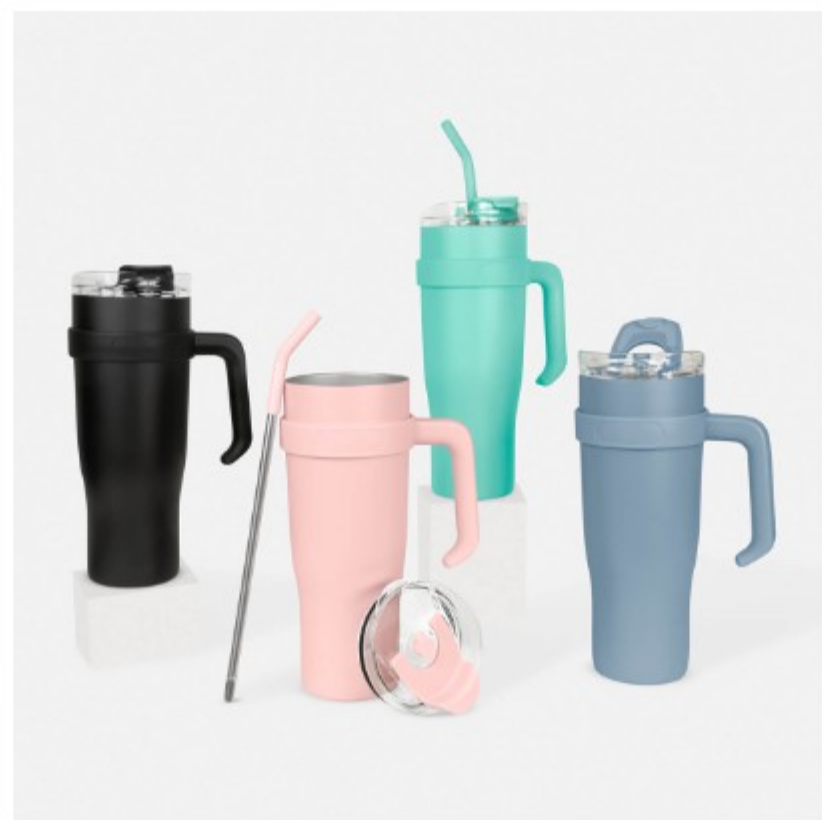

Capacidad: 1,200 ml
Material: Acero inoxidable / Plastico
Técnica de impresión: Laser / Serigrafia
Área de impresión: 7 x 7 cm
Colores: AQUA, AZUL, NEGRO, ROSA

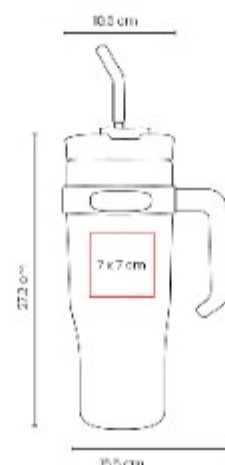

Termo doble pared. Cerrado al vacio.
Pared interna y externa acero inoxidable. Cuerpo con terminado rugoso.

TMPS 247
TERMO ANTALL

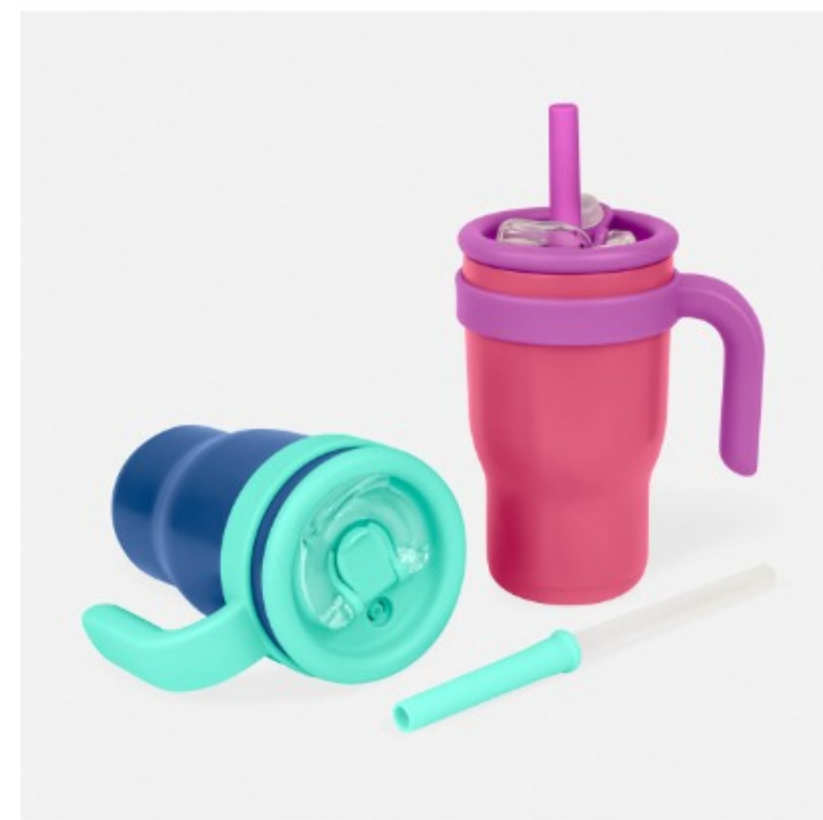

Capacidad: 450 ml
Material: Acero inoxidable / Plastico / Silicon
Técnica de impresión: Laser / Serigrafia
Área de impresión: 5.5 x 3 cm
Colores: AZUL, ROSA



Termo doble pared. Cerrado al vacio.
Pared interna y externa de acero inoxidable.

TMPS 249 TERMO SARKAR



Capacidad: 820 ml
Material: Acero inoxidable / Plastico
Técnica de impresión: Laser
Área de impresión: 5 x 12 cm
Colores: AZUL PASTEL, BEIGE, NEGRO

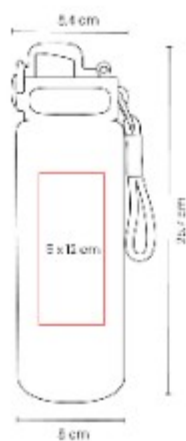

Termo doble pared. Cerrado al vacio.
 Pared interna y externa de acero inoxidable.

TMPS 250 TERMO DAIRE



Capacidad: 600 ml
Material: Acero inoxidable / Plastico / Silicon
Técnica de impresión: Laser / Serigrafia
Área de impresión: 5 x 10 cm
Colores: AMARILLO, AZUL, ROSA, VERDE

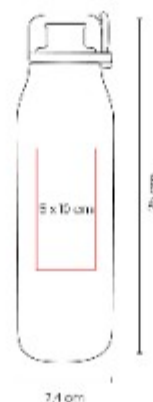

Termo doble pared. Cerrado al vacio.
 Pared interna y externa de acero inoxidable.

TMPS 252 TERMO RANTAI

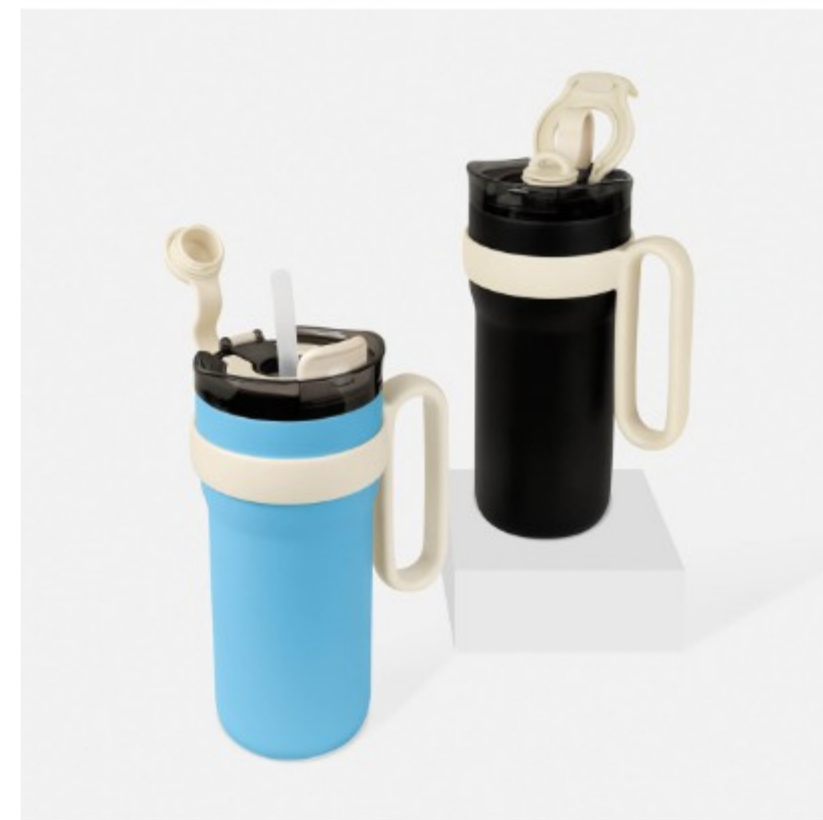

Capacidad: 900 ml
Material: Acero inoxidable / Plastico
Técnica de impresión: Laser / Serigrafia
Área de impresión: 5 x 8 cm
Colores: AZUL, NEGRO



Termo doble pared. Cerrado al vacio.
 Pared interna y externa de acero inoxidable. Cuerpo con terminado rugoso.

TMPS 256
TERMO DAVOR



Capacidad: 600 ml
Material: Acero inoxidable / Plastico
Técnica de impresión: Laser / Serigrafía / Tampografía
Área de impresión: 5 x 2 cm / 5 x 3 cm
Colores: AMARILLO, AZUL MARINO, NEGRO, TINTO, VERDE

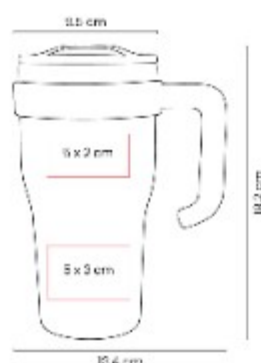

Termo doble pared, cerrado al vacío.
 Pared interna y externa de acero inoxidable.

TMPS 257
TERMO FAINNE

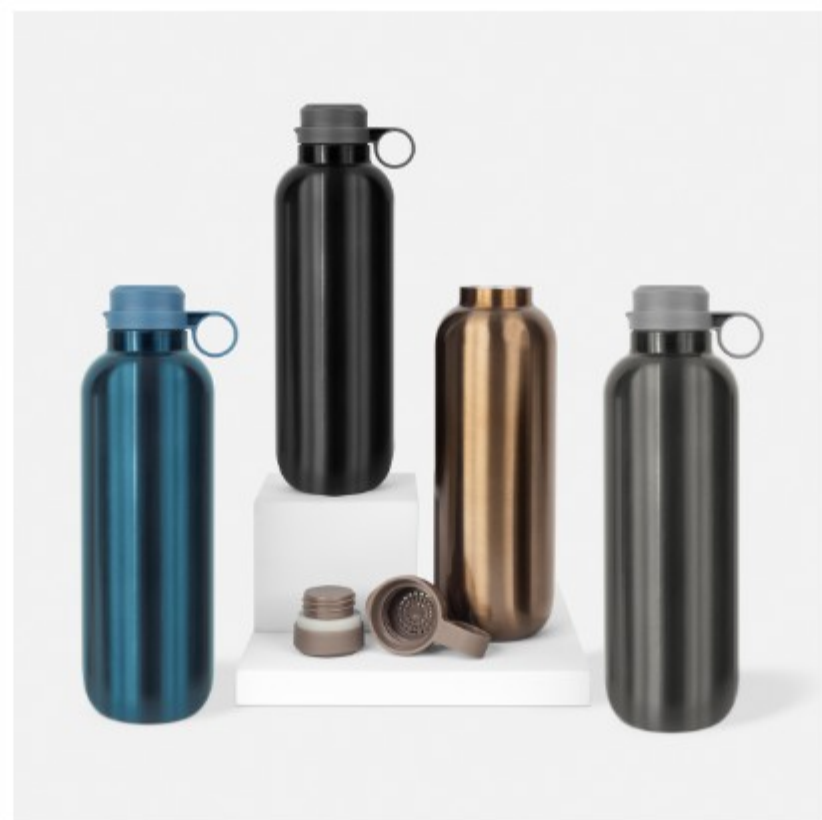

Capacidad: 650 ml
Material: Acero Inoxidable / Plastico
Técnica de impresión: Laser / Serigrafía / Tampografía
Área de impresión: 5 x 9 cm
Colores: AZUL, DORADO, GRIS, GRIS OXFORD

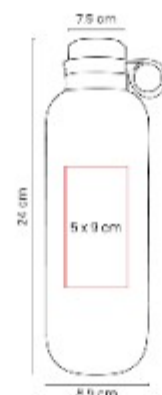

Termo doble pared, cerrado al vacío.
 Pared interna y externa de acero inoxidable.

TMPS 262
TERMO SKARN



Capacidad: 690 ml
Material: Acero inoxidable
Técnica de impresión: Laser / Serigrafía
Área de impresión: 5.5 x 2 cm
Colores: AZUL, NEGRO, VERDE

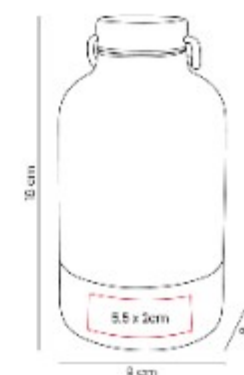

Termo doble pared. Cerrado al vacío.
 Pared interna y externa de acero inoxidable.

TMPS 263 TERMO DRIMA



Capacidad: 1,200 ml
Material: Acero inoxidable / Plastico
Técnica de impresión: Laser / Serigrafia
Área de impresión: 6 x 7 cm
Colores: AZUL MARINO, BLANCO, NEGRO, ROSA

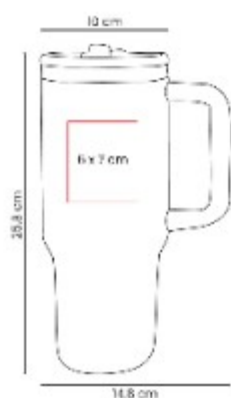

Termo doble pared. Cerrado al vacio.
 Pared interna y externa de acero inoxidable.

TMPS 264 TERMO GIANT



Capacidad: 1200 ml
Material: Acero Inoxidable / Plastico
Técnica de impresión: Laser / Serigrafia
Área de impresión: 6 x 10 cm
Colores: AZUL, ROSA, VERDE

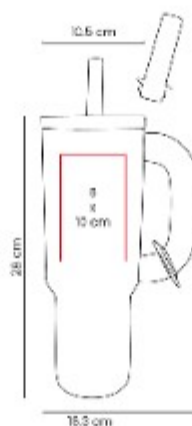

Termo doble pared . Cerrado al vacio.
 Pared interna y externa de acero inoxidable.

TMPS 265 TERMO DAZZ



Capacidad: 800 ml
Material: Acero Inoxidable / Plastico
Técnica de impresión: Laser / Serigrafia
Área de impresión: 6 x 13 cm
Colores: GRIS

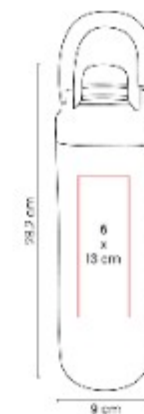

Termo doble pared. Cerrado al vacio.
 Pared interna y externa de acero inoxidable.

TMPS 266
TERMO AELO



Capacidad: 750 ml
Material: Acero Inoxidable / Plastico
Técnica de impresión: Laser / Serigrafia
Área de impresión: 5.5 x 14 cm
Colores: AZUL, BLANCO, NEGRO, VERDE

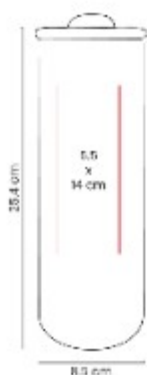

Termo doble pared. Cerrado al vacio.
 Pared interna y externa de acero inoxidable.

TMPS 268
TERMO YAKU



Capacidad: 480 ml
Material: Acero inoxidable / Plastico
Técnica de impresión: Laser / Serigrafia
Área de impresión: 5 x 8 cm
Colores: AZUL MARINO



Termo doble pared. Pared interna de plastico y externa de acero inoxidable.

TMPS 269
TERMO SIDNEY



Capacidad: 720 ml
Material: Acero inoxidable / Plastico / Rubber
Técnica de impresión: Laser / Serigrafia
Área de impresión: 6 x 12 cm
Colores: AZUL, GRIS, MORADO, VERDE



Termo doble pared. Cerrado al vacio.
 Pared interna y externa de acero inoxidable.

TMPS 36 TERMO VITALI



Capacidad: 425 ml
Material: Acero Inoxidable / Plastico
Técnica de impresión: Serigrafía / Tampografía
Área de impresión: 5 x 13 cm
Colores: AZUL, VERDE

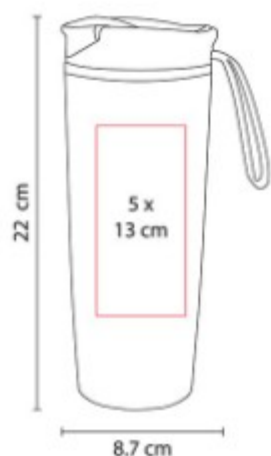

Doble pared. Pared interna acero inoxidable, pared externa plastico.

TMPS 42 TERMO NYUK



Capacidad: 325 ml
Material: Acero Inoxidable / Plastico
Técnica de impresión: Laser / Pantografo / Serigrafía / Tampografía
Área de impresión: 4 x 8 cm
Colores: AZUL, NEGRO, ROJO



Doble pared. Pared interna plastico, pared externa acero inoxidable. Tapa de plastico con valvula de seguridad.

TMPS 47 TERMO AREUSE



Capacidad: 450 ml
Material: Acero Inoxidable / Plastico
Técnica de impresión: Laser / Serigrafía / Tampografía
Área de impresión: 6 x 4.5 cm
Colores: AZUL, GRIS, ROJO



Doble pared. Pared interna plastico, pared externa acero inoxidable. Cuerpo prismatico.

TMPS 49
TERMO ALLALIN



Capacidad: 525 ml
Material: Acero Inoxidable / Plastico
Técnica de impresión: Laser / Serigrafía / Tampografía
Área de impresión: 7 x 5 cm
Colores: BLANCO, PLATA

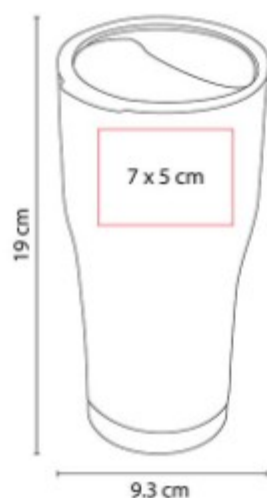

Doble pared. Cerrado al vacío. Pared interna y externa acero inoxidable. Tapa de plástico con ranura.

TMPS 56
TERMO PARA SUBLIMAR ONEGA



Capacidad: 450 ml
Material: Acero Inoxidable / Plastico
Técnica de impresión: Sublimación
Área de impresión: 20 x 6 cm Extendido
Colores: BLANCO



Termo para sublimar doble pared. Pared interna plástico, pared externa acero inoxidable.

TMPS 62
TERMO YANGRA



Capacidad: 850 ml
Material: Acero Inoxidable / Plastico
Técnica de impresión: Laser / Serigrafía / Tampografía
Área de impresión: 7.5 x 7.5 cm
Colores: AZUL, BLANCO, NEGRO, PLATA, ROJO

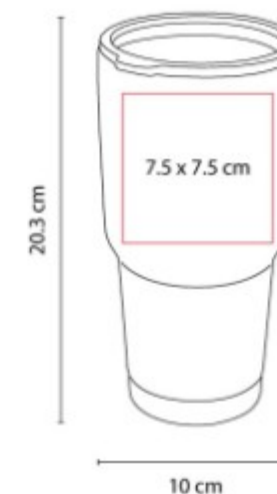

Doble pared. Cerrado al vacío. Pared interna y externa acero inoxidable. Tapa de plástico con válvula de seguridad.

TMPS 63
TERMO CHONGTAR



Capacidad: 450 ml
Material: Acero Inoxidable / Plastico
Técnica de impresión: Laser /
 Pantografo / Serigrafia / Tampografia
Área de impresión: 6 x 10 cm
Colores: PLATA

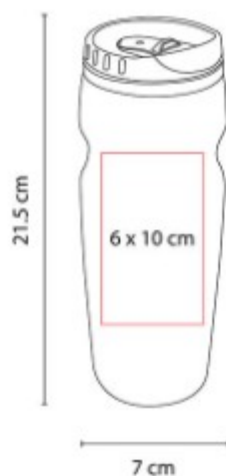

Doble pared. Pared interna plastico,
 pared externa acero inoxidable. Tapa
 de plastico con valvula de seguridad.

TMPS 64
TERMO BROADPEAK



Capacidad: 540 ml
Material: Acero Inoxidable / Plastico
Técnica de impresión: Laser /
 Serigrafia / Tampografia
Área de impresión: 6.5 x 11 cm
Colores: AZUL, NEGRO, PLATA, ROJO

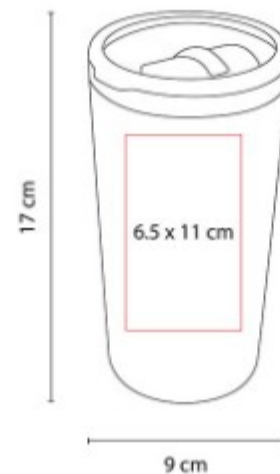

Doble pared. Pared interna plastico,
 pared externa acero inoxidable. Tapa
 de plastico con valvula de seguridad.

TMPS 67
TERMO ANKARA



Capacidad: 525 ml
Material: Acero Inoxidable / Plastico
Técnica de impresión: Laser /
 Pantografo / Serigrafia / Tampografia
Área de impresión: 5.5 x 14 cm
Colores: NEGRO

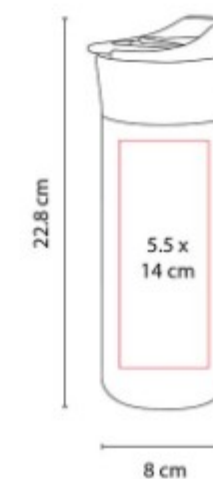

Doble pared. Pared interna plastico,
 pared externa acero inoxidable. Tapa
 de plastico con valvula de seguridad.

TMPS 77 TERMO YUKSHIN

NUEVOS
COLORES



Capacidad: 550 ml

Material: Acero Inoxidable / Plastico

Técnica de impresión: Laser / Serigrafía / Tampografía

Área de impresión: 6 x 12 cm

Colores: AZUL CIELO, AZUL MARINO, BLANCO, NEGRO, PLATA, ROSA METALICO

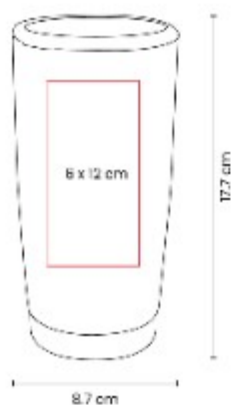

Doble pared. Cerrado al vacío. Pared interna y externa de acero inoxidable.

TMPS 81 TERMO TERAMO



Capacidad: 550 ml

Material: Acero Inoxidable / Plastico

Técnica de impresión: Laser / Pantografía / Serigrafía / Tampografía

Área de impresión: 5.5 x 10 cm

Colores: PLATA

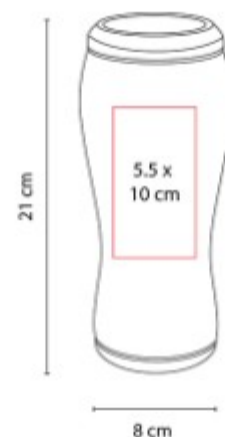

Doble pared. Pared interna y externa acero inoxidable. Tapas intercambiables para lata o botella.

TMPS 82 TERMO BURGO



Capacidad: 480 ml

Material: Acero Inoxidable / Plastico / Corcho

Técnica de impresión: Laser / Pantografía / Serigrafía / Tampografía

Área de impresión: 5.5 x 10 cm

Colores: PLATA

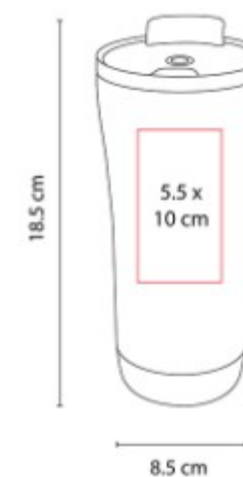

Doble pared. Pared interna plástico, pared externa acero inoxidable. Base de corcho. Tapa en dos posiciones.

TMPS 87 TERMO KUMASI



Capacidad: 525 ml
Material: Acero Inoxidable / Plastico
Técnica de impresión: Laser / Serigrafía / Tampografía
Área de impresión: 4.5 x 13 cm
Colores: GRIS

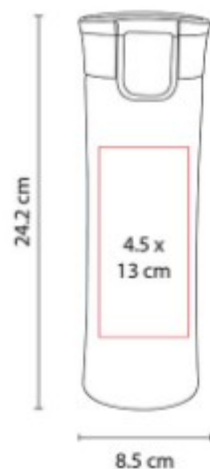

Doble pared. Cerrado al vacío. Pared interna y externa acero inoxidable.

TMPS 94 TERMO DIJON



Capacidad: 350 ml
Material: Acero Inoxidable / Plastico
Técnica de impresión: Laser / Serigrafía / Tampografía
Área de impresión: 5 x 5 cm
Colores: AZUL CIELO, BLANCO, DORADO, GRIS, MORADO PASTEL, NEGRO, PLATA, ROSA, ROSA PASTEL, VERDE PASTEL

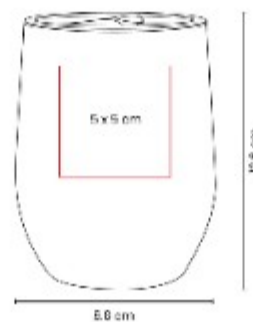

Doble pared. Cerrado al vacío. Pared interna y externa acero inoxidable.

TMPS 98 TERMO AMIENS



Capacidad: 460 ml
Material: Acero Inoxidable / Plastico
Técnica de impresión: Laser / Serigrafía / Tampografía
Área de impresión: 6 x 7 cm
Colores: AZUL, PLATA, ROJO

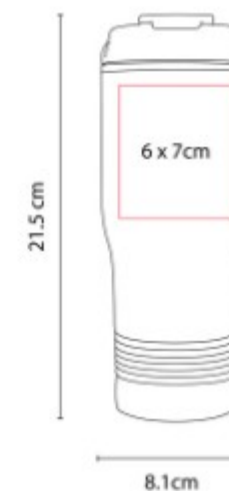

Doble pared. Pared interna plástico, pared externa acero inoxidable.

CILINDROS DE VIDRIO

ANF 052 CILINDRO DE VIDRIO IDARA



Capacidad: 800 ml
Material: Vidrio Borosilicato / Silicon / Plastico
Técnica de impresión: Serigrafía
Área de impresión: 3.5 x 9 cm
Colores: AMARILLO, AZUL, GRIS, ROSA

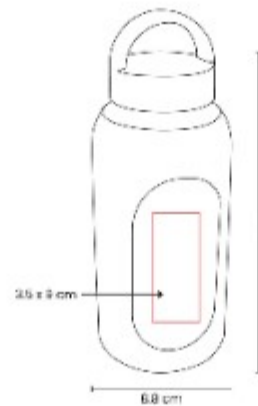

Cilindro de vidrio con manga de silicon graduada en ml. Tapa de plástico con sistema de rosca y asa.

ANF 053 CILINDRO DE VIDRIO NEBBIA



Capacidad: 590 ml
Material: Vidrio Borosilicato / Borosilicato / Bambú
Técnica de impresión: Serigrafía
Área de impresión: 5 x 7 cm
Colores: AZUL, MORADO, ROJO, VERDE



Cilindro de vidrio con terminado frosty. Tapa de bambú y sello de silicon de color. Incluye caja individual.

ANF 058
**CILINDRO DE VIDRIO
 MASON**



Capacidad: 1 Lt.
Material: Vidrio Borosilicato / Silicon / Acero Inoxidable
Técnica de impresión: Serigrafía / Grabado Arena
Área de impresión: 5.5 x 4.5 cm
Colores: AZUL, NEGRO, VERDE



Cilindro de vidrio con asa y manga de silicon graduada en ml. Tapa de bambu con sistema de push y ranura para popote.

ANF 059
**CILINDRO PARA
 SUBLIMAR BEIRA**



Capacidad: 950 ml
Material: Vidrio Borosilicato / Plastico
Técnica de impresión: Sublimacion
Área de impresión: 19 x 19 cm
Colores: AZUL, BLANCO



Cilindro de vidrio con terminado frosty y un recubrimiento especial para sublimar.

ANF 066
**CILINDRO DE VIDRIO
 IBIZA**



Capacidad: 500 ml
Material: Vidrio Borosilicato / Silicon / Bambu
Técnica de impresión: Serigrafía en Vidrio
Área de impresión: 5 x 4 cm
Colores: AZUL, ROJO

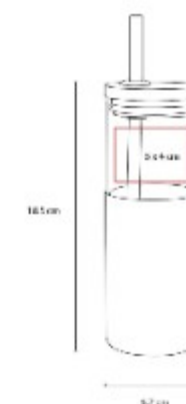

Cilindro de vidrio con manga de silicon removible, tapa de bambu y popote de silicon. Incluye caja individual.

ANF 067
CILINDRO DE VIDRIO ISLA



Capacidad: 540 ml
Material: Vidrio / Bambu
Técnica de impresión: Serigrafía
Área de impresión: 5 x 10 cm
Colores: ROJO

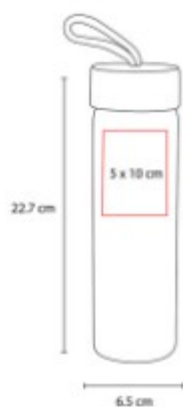

Cilindro de vidrio con tapa de bambu y asa. Incluye caja individual.

ANF 068
CILINDRO DE VIDRIO GAPER



Capacidad: 500 ml
Material: Vidrio Borosilicato / Neopreno / Acero Inoxidable
Técnica de impresión: Serigrafía
Área de impresión: 5 x 3.5 cm
Colores: AZUL, GRIS, NEGRO, ROJO, ROSA



TMPS 133
VASO MOKA



Capacidad: 450 ml
Material: Vidrio / Plastico
Técnica de impresión: Serigrafía / Grabado en arena
Área de impresión: 5.5 x 3.5 cm
Colores: CAFE, NEGRO



Vaso de vidrio de una pared.

TMPS 150
**TARRO PARA SUBLIMAR
 BIRMANIA**



Capacidad: 16 Oz
Material: Vidrio
Técnica de impresión: Sublimación
Área de impresión: 20 x 10 cm
 Extendido
Colores: BLANCO FROSTY



Tarro para sublimar.

TMPS 158
**TERMO CON VIDRIO
 KAAP**



Capacidad: 500 ml
Material: Vidrio Borosilicato / Acero
 Inoxidable / Plástico
Técnica de impresión: Laser /
 Serigrafía
Área de impresión: 5.5 x 7 cm
Colores: NEGRO, PLATA

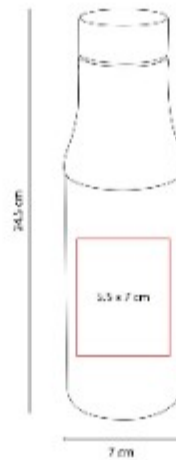

Termo de vidrio doble pared con base exterior de acero inoxidable desprendible.

TMPS 167
**TERMO DE VIDRIO
 NANKIN**



Capacidad: 140 ml / 200 ml
Material: Vidrio Borosilicato /
 Plástico / Acero Inoxidable
Técnica de impresión: Serigrafía
Área de impresión: 5.5 x 5.5 cm
Colores: CAFE

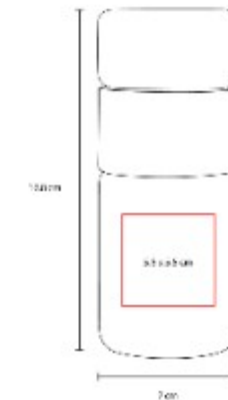

Termo de vidrio de doble pared para bebidas calientes y frías. Tapa de rosca que evita derrames.

TMPS 173
TERMO KAIFENG



Capacidad: 480 ml

Material: Vidrio Borosilicato / Plastico Reciclado

Técnica de impresión: Serigrafía

Área de impresión: 6 x 7 cm

Colores: NEGRO



Termo doble pared. Interior de vidrio y exterior de plástico reciclado. Resistente a bebidas calientes y frías.

ARTÍCULOS PARA CAFÉ

TMPS 170 PRENSA FRANCESA COCKER



Capacidad: 350 ml
Material: Vidrio Borosilicato /
 Plástico Inoxidable
Técnica de impresión: Serigrafía
Área de impresión: 4 x 4 cm
Colores: NEGRO



Prensa francesa con capacidad para
1 taza. Incluye caja individual.

TMPS 180 PRENSA FRANCESA LE PAIX



Capacidad: 700 ml
Material: Vidrio Borosilicato /
 Plástico Inoxidable
Técnica de impresión: Serigrafía
Área de impresión: 5 x 6 cm
Colores: NEGRO

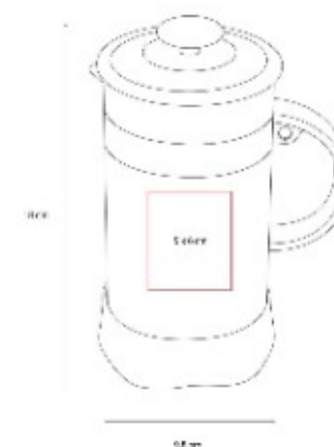

Prensa francesa con capacidad para
2 tazas. Incluye caja individual.

TMPS 190 SET CAFETERO AJACCIO



Capacidad: 700 ml
Material: Vidrio Borosilicato/ Acero Inoxidable / Plastico
Técnica de impresión: Serigrafía Prensa / Laser Tazas
Área de impresión: 4 x 5 cm
Colores: GRIS

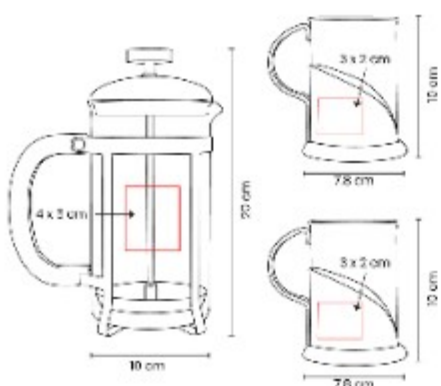

Set de prensa francesa con 2 tazas.
Incluye caja de regalo.

TMPS 208 CAFETERA DE GOTEO MISTE



Capacidad: 400 ml
Material: Vidrio borosilicato / Silicon
Técnica de impresión: Serigrafía
Área de impresión: 6 x 5 cm
Colores: NEGRO



Cafetera de goteo de vidrio con
marcador de medición. Incluye filtro
en forma de cono de acero
inoxidable.



BELLEZA

SETS DE BELLEZA

DAM 019 KIT DE BANO ALTHEA



Material: Plastico / Poliester
Técnica de impresión: Serigrafía
Área de impresión: 8 x 6 cm
Colores: BLANCO

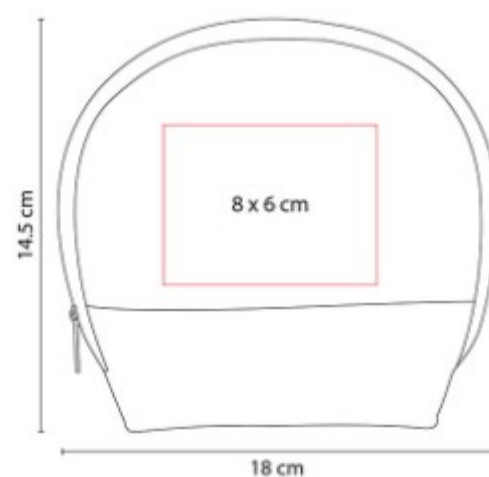

Incluye 4 accesorios de baño: 2 esponjas, cepillo y guante.

DAM 026 KIT DE BANO ADRI



Material: Poliester Esponjas / Algodon y PVC Bolsa / Piedra Pomez
Técnica de impresión: Serigrafía
Área de impresión: 9 x 6 cm
Colores: BEIGE

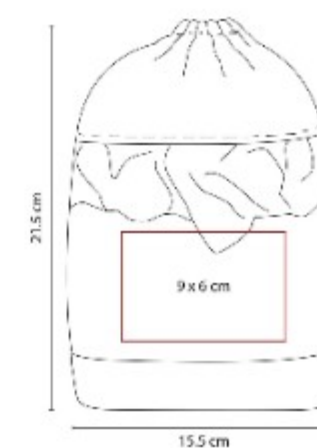

Incluye dos esponjas, una piedra pomez y bolsa de algodón.

DAM 052
**SET MASAJEADOR
HELENA**



Material: Piedra Jade / Metal
Técnica de impresión: Serigrafía
Área de impresión: 12 x 8 cm Caja
Colores: BLANCO

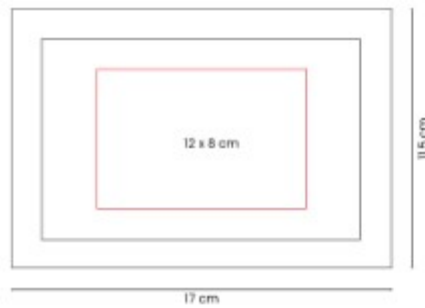

Set masajeador facial.

DAM 059
**LIMPIADOR FACIAL
DANIA**



Material: Plástico
Técnica de impresión: Serigrafía
Área de impresión: 2.5 x 2.5 cm
Colores: ROSA

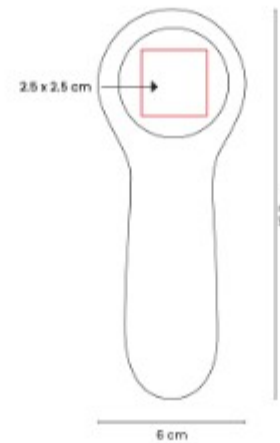

Cepillo para limpieza facial.

DAM 064
**SET DE DESCANSO
MARIE**



Material: Poliéster / Fibra de Bambu /
Elastico
Técnica de impresión: Serigrafía /
Bordado
Área de impresión: 10 x 15 cm
Bolsa / 7 x 3 cm Antifaz
Colores: BEIGE, ROSA

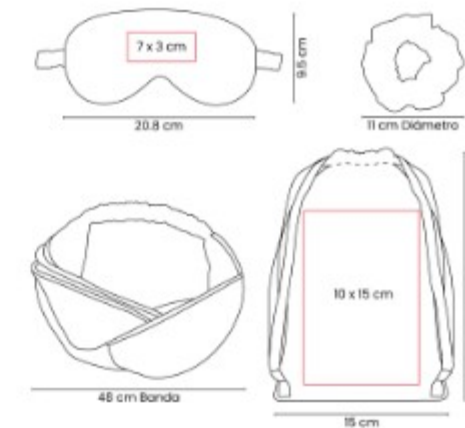

Set de descanso con 3 accesorios.
Incluye bolsa con jareta, antifaz
ajustable, banda y liga para el
cabello.

DAM 067
**SET LIMPIEZA FACIAL
NAIMA**



Material: Malla / Poliéster / Silicon
Técnica de impresión: Serigrafía
Área de impresión: 3 x 1.5 cm
Colores: ROSA

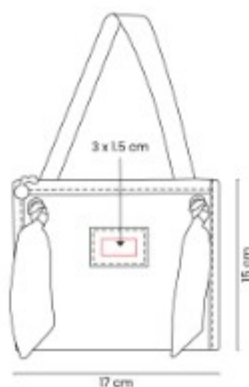

Set de 3 accesorios esenciales para realizar tu rutina de limpieza facial.

DAM 076
**SET DE LIMPIEZA
FACIAL NERIS**

Material: PU / Silicon / Plastico /
Poliéster
Técnica de impresión: Serigrafía
Área de impresión: 4.5 x 4.5 cm Pad
10 x 10 cm Estuche
Colores: NEGRO

Set de limpieza facial compacto y versatil.

COSMETIQUERAS

DAM 005 COSMETIQUERA STELLA



Material: Poliester
Técnica de impresión: Serigrafía
Área de impresión: 15 x 5 cm
Colores: GRIS, ROSA



3 Compartimentos internos con cierre.

DAM 007 COSMETIQUERA BRIANA



Material: Poliester
Técnica de impresión: Serigrafía
Área de impresión: 12 x 6 cm
Colores: AZUL, NEGRO, ROSA

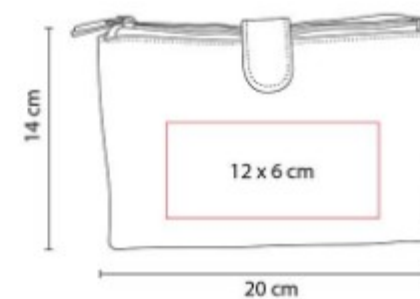

2 Compartimentos internos con cierre.

DAM 021
**COSMETIQUERA
POLAND**



Material: Algodon
Técnica de impresión: Serigrafia
Área de impresión: 12 x 6 cm
Colores: NEGRO, ROJO, ROSA

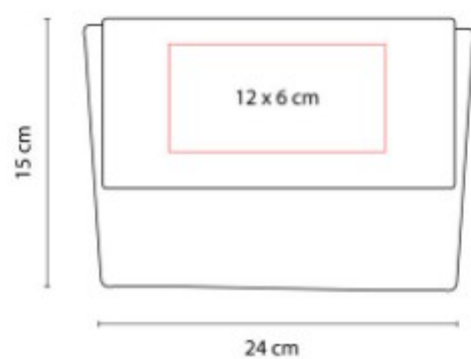

Cosmetiquera de algodón.
Compartimento principal con broche
de velcro.

DAM 027
COSMETIQUERA CAEN



Material: Curpiel
Técnica de impresión: Serigrafia /
Termograbado
Área de impresión: 10 x 9 cm
Colores: AZUL, ROSA, VERDE

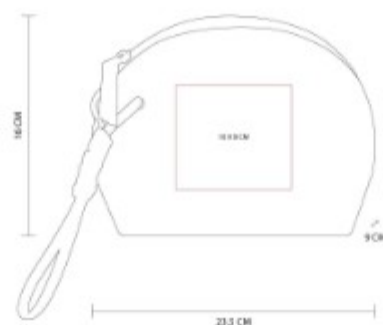

Cosmetiquera con fuelle.
Compartimento principal con cierre.
Incluye asa.

DAM 030
COSMETIQUERA LEXY



Material: Algodon
Técnica de impresión: Serigrafia
Área de impresión: 16 x 6 cm
Colores: NEGRO, ROSA

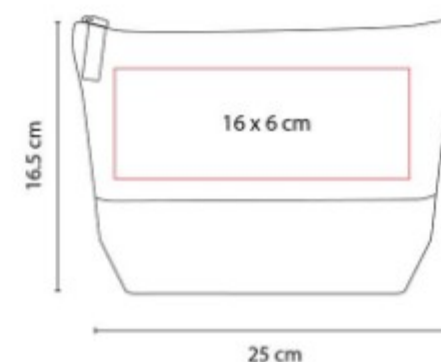

Cosmetiquera de algodón con franja
de color y cierre.

DAM 035
**COSMETIQUERA
ESMERALDA**



Material: Curpiel y PVC Exterior /
Poliester Forro
Técnica de impresión: Serigrafía /
Termograbado
Área de impresión: 10 x 5 cm
Colores: AZUL, MORADO, ROSA,
VERDE

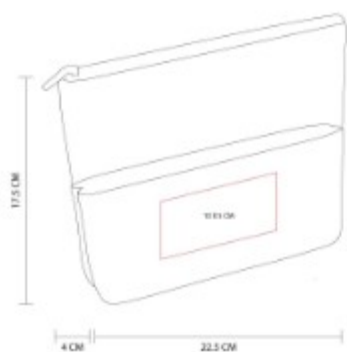

Cosmetiquera con cierre. Diseño combinado de PVC transparente y curpiel de color en base.

DAM 038
ALHAJERO SASA



Material: PU/ Poliester
Técnica de impresión: Serigrafía
Área de impresión: 8 x 8 cm
Colores: GRIS, HUESO, NEGRO,
ROSA

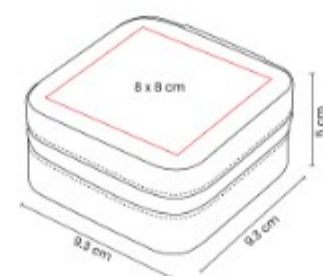

Alhajero con compartimento principal con cierre. Interior tipo terciopelo que protege la joyería de rayones y danos.

DAM 039
**COSMETIQUERA
KAUNIS**



Material: Curpiel / Poliester
Técnica de impresión: Serigrafía
Área de impresión: 10 x 5 cm
Colores: AZUL, BEIGE, CAFE, ROSA

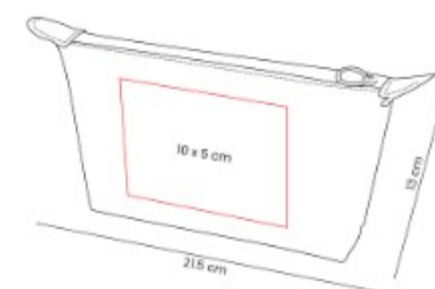

Cosmetiquera con cierre y forro interno. Hecho con materiales suaves y resistentes.

DAM 045
COSMETIQUERA KEWA



Material: Yute / Mica PVC / Poliester / Curpiel
Técnica de impresión: Serigrafía
Área de impresión: 10 x 5 cm
Colores: BEIGE



Cosmetiquera ideal para llevar todos tus productos de belleza de manera organizada.

DAM 051
COSMETIQUERA BELLAC



Material: Curpiel
Técnica de impresión: Serigrafía
Área de impresión: 10 x 8 cm
Colores: BEIGE, ROSA

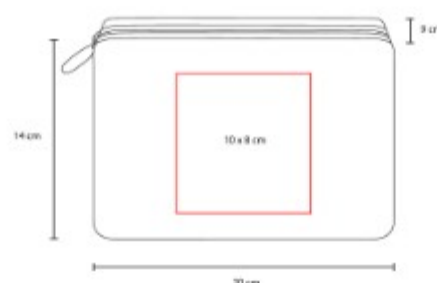

Cosmetiquera texturizada con fuelle.
Bolsa principal con cierre.

DAM 054
COSMETIQUERA TURA



Material: Curpiel Exterior / Poliester Interior
Técnica de impresión: Serigrafía
Área de impresión: 7 x 3 cm
Colores: BEIGE, ROSA



DAM 055
COSMETIQUERA UZURI



Material: Curpiel / Poliester
Técnica de impresión: Serigrafía
Área de impresión: 8 x 3 cm
Colores: NEGRO

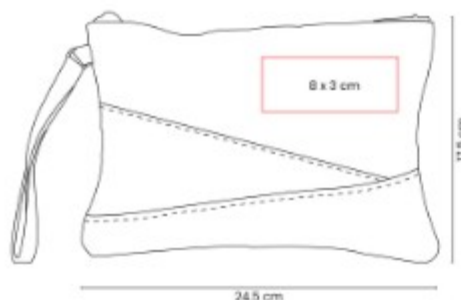

Cosmetiquera con diseño en 3 colores. Cuenta con compartimento con cierre y una asa para transportarla.

DAM 056
COSMETIQUERA ISABELLA



Material: Curpiel / Poliester
Técnica de impresión: Serigrafía
Área de impresión: 6 x 4 cm
Colores: CAFE



Cosmetiquera versatil con cierre con jareta.

DAM 058
NECESER HATHA



Material: Plastico / Metal
Técnica de impresión: Serigrafía / Laser
Área de impresión: 8 x 3 cm Tapa / 8 x 2 cm Borde
Colores: NEGRO

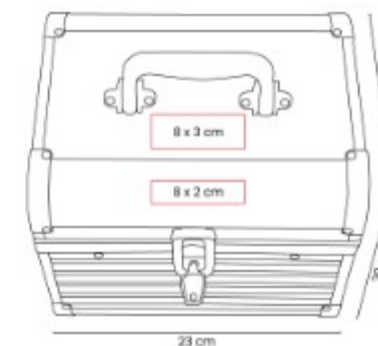

Neceser maletin multifuncional reforzado. Organiza todos tus productos de belleza de manera eficiente.

DAM 065
COSMETIQUERA LORA



Material: Plastico PVC
Técnica de impresión: Serigrafía
Área de impresión: 15 x 8 cm
Colores: BLANCO, ROSA, VERDE

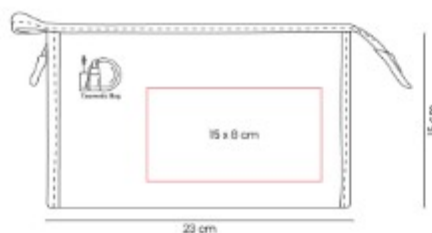

Cosmetiquera resistente al agua.

DAM 068
COSMETIQUERA JOANNA



Material: PVC
Técnica de impresión: Laser
Área de impresión: 2.5 x 0.7 cm
Colores: HUESO, NEGRO



Organizador de cosmeticos.

DAM 069
COSMETIQUERA CLAUDETTE



Material: Neopreno / Curpiel
Técnica de impresión: Serigrafía
Área de impresión: 10 x 10 cm
Colores: AZUL, NEGRO, ROSA

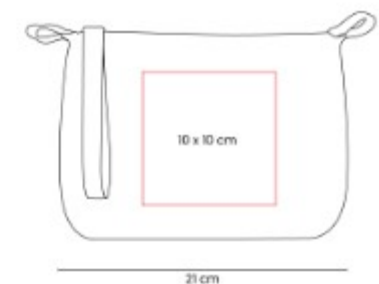

Cosmetiquera de neopreno.
Compartimento principal con cierre y
puller con asa.

DAM 073
NECESER DARISSA



Material: Plastico
Técnica de impresión: Serigrafía
Área de impresión: 11 x 6 cm
Colores: NEGRO



Organizador de cosmeticos con espejo integrado.

DAM 324
COSMETIQUERA NATALIE



Material: Yute / Algodon
Técnica de impresión: Serigrafía
Área de impresión: 12 x 5 cm
Colores: AZUL, ROSA

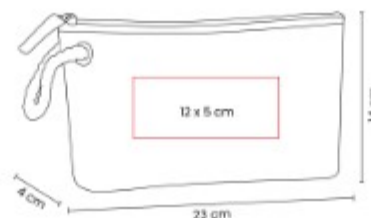

Cosmetiquera con fuelle. Compartimento principal con cierre. Incluye asa de algodón.

DAM 502
COSMETIQUERA VICTORIA



Material: Microfibra
Técnica de impresión: Bordado / Serigrafía
Área de impresión: 5 x 3 cm
Colores: GRIS, NEGRO

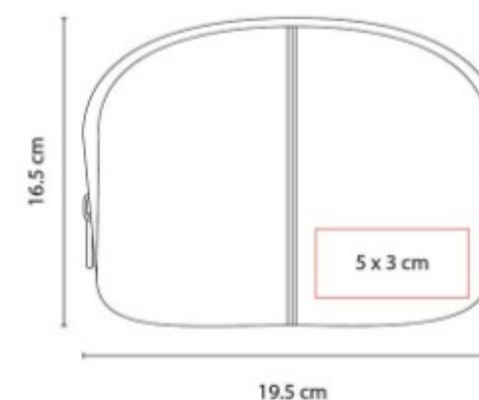

Cosmetiquera de microfibra de color con cierre, bis y línea de adorno en color plata.

SIN 128
COSMETIQUERA SELLA



Material: PVC
Técnica de impresión: Serigrafía
Área de impresión: 16 x 5 cm
Colores: AZUL, BLANCO, ROSA

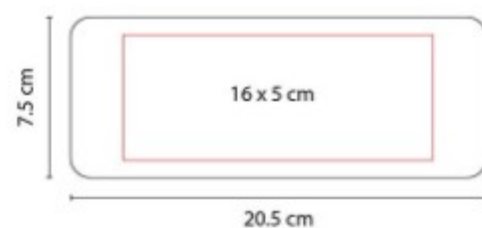

Cosmetiquera de plástico con fuelle.
Compartimento principal con cierre.

SIN 520
COSMETIQUERA CHIC



Material: PVC
Técnica de impresión: Serigrafía
Área de impresión: 16 x 11 cm
Colores: NEGRO

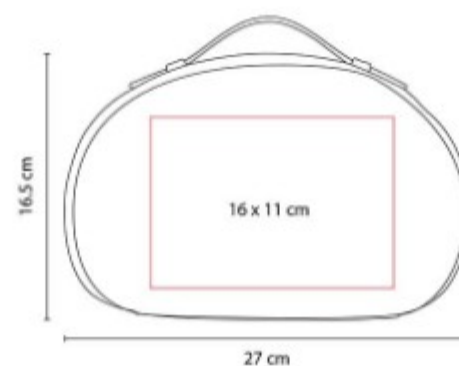

Cosmetiquera tipo neceser con cierre
y agarradera.





BOLSAS

BOLSAS CASUALES

SIN 214 BOLSA MAXINA



Material: Plastico PVC / Poliester
Técnica de impresión: Serigrafia
Área de impresión: 30 x 19 cm
Colores: AZUL, BLANCO, HUMO, ROSA



Bolsa con fuelle. Su material de plástico transparente, le da un toque justo de color y estilo.

SIN 215 BOLSA VIDYA



Material: Canvas / Poliester
Técnica de impresión: Serigrafia / Bordado
Área de impresión: 7 x 10 cm
Colores: BEIGE, NEGRO



Bolsa compacta estilo Tote. Cuenta con dos asas pequeñas y redondeadas.

SIN 603
BOLSA ALIA

NUEVO
2023



Material: Yute / Algodon
Técnica de impresión: Serigrafía
Área de impresión: 20 x 12 cm
Colores: BEIGE



Bolsa con fuelle. Asas de algodón y yute. Compartimento principal con velcro. Flecos de algodón.

SIN 617
BOLSA KORI



Material: Algodon / Poliester / ~~Chino~~
Técnica de impresión: Serigrafía
Área de impresión: 15 x 10 cm
Colores: BLANCO

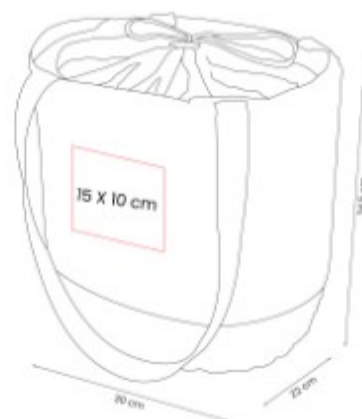

Bolsa tipo cesta. Compartimento principal con cerrado de jareta y asas para transportarla facilmente.

SIN 618
BOLSA LAYNI



Material: Felpa
Técnica de impresión: Serigrafía
Área de impresión: 25 x 20 cm
Colores: GRIS



Bolsa con fuelle y asas. Eleccion practica para llevar todas tus pertenencias.

SIN 752 BOLSA MATTY

NUEVO
2023



Material: Yute / Algodon
Técnica de impresión: Serigrafía
Área de impresión: 15 x 5 cm
Colores: BEIGE



Bolsa con fuelle y compartimento principal con cierre. Base de yute y asas de algodón. Interior con forro de algodón.

SIN 761 BOLSA JOOGA



Material: Poliester
Técnica de impresión: Serigrafía
Área de impresión: 12 x 10 cm
Colores: GRIS



SIN 766 BOLSA ELAIN



Material: Canvas / Curpiel
Técnica de impresión: Serigrafía
Área de impresión: 25 x 20 cm
Colores: CAFE



Bolsa de canvas con fuelle.

SIN 767
BOLSA CUZCO



Material: Paja de Papel / Curpiel / Poliester
Técnica de impresión: Serigrafía
Área de impresión: 3.5 x 2 cm
Colores: BEIGE



Bolsa ideal para verano. Fabricada en paja de papel tejida.

SIN 768
BOLSA YORIK



Material: Poliester
Técnica de impresión: Serigrafía / Bordado
Área de impresión: 12 x 3.5 cm / 10 x 10 cm
Colores: BEIGE, NEGRO



Bolsa estilo casual. Incluye fuelle en la base para aprovechar al máximo su espacio.

SIN 779
BOLSA HAWAI



Material: Canvas
Técnica de impresión: Serigrafía
Área de impresión: 20 x 11 cm
Colores: NEGRO



Bolsa oversize con fuelle. Cuenta con un bolsillo frontal, un amplio compartimento principal y una bolsa lateral.

SIN 781
BOLSA ROSABELLA



Material: Poliester
Técnica de impresión: Serigrafía /
Bordado
Área de impresión: 24 x 14 cm
Colores: AZUL, NEGRO, ROSA



Bolsa con fuelle. Ideal para usar en
tus actividades diarias.



BOLSA-MOCHILA

SIN 021 BOLSA-MOCHILA PRISMA



Material: Poliester
Técnica de impresión: Serigrafía
Área de impresión: 25 x 35 cm
Colores: AMARILLO, BLANCO, NARANJA, NEGRO, ROSA, VERDE

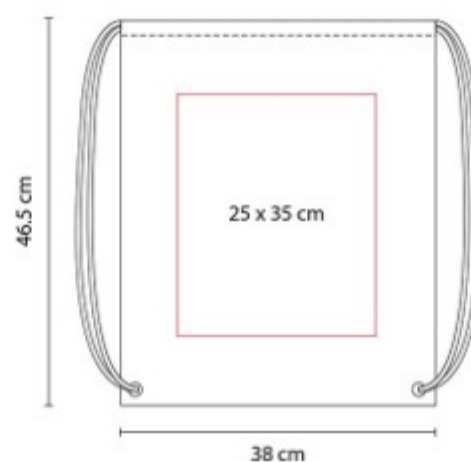

Bolsa-mochila con tirantes de cordón y cerrado de jareta.

SIN 023 BOLSA-MOCHILA PRIDE



Material: Poliester
Técnica de impresión: Serigrafía
Área de impresión: 15 x 5 cm
Colores: MULTICOLOR

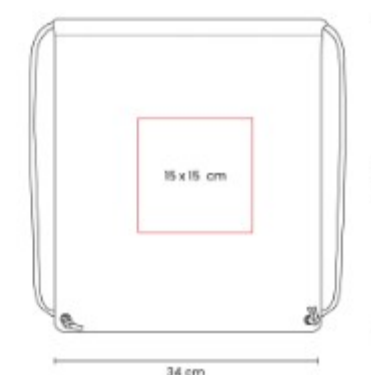

Bolsa-mochila con tirantes de cordón y cerrado de jareta.

SIN 102
BOLSA-MOCHILA SUNET



Material: Poliester
Técnica de impresión: Serigrafía
Área de impresión: 19 x 22 cm
Colores: AZUL, NEGRO, ROJO



Bolsa-mochila con tirantes de cordón y cerrado de jareta. Bolsa frontal con cierre y aditamento especial para audífonos.

SIN 103
BOLSA-MOCHILA MAZY



Material: Poliester
Técnica de impresión: Serigrafía
Área de impresión: 15 x 18 cm
Colores: AZUL, NARANJA, ROJO, VERDE

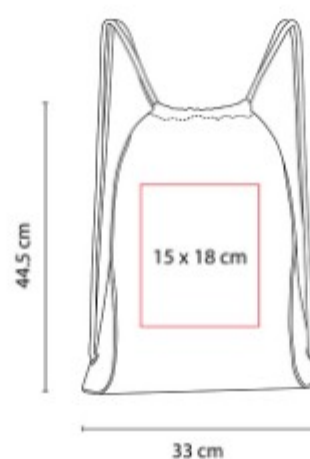

Bolsa-mochila con tirantes de cordón y cerrado de jareta. Parte frontal reflejante.

SIN 217
BOLSA-MOCHILA IZELA



Material: Poliester / PVC
Técnica de impresión: Serigrafía
Área de impresión: 18 x 14 cm
Colores: GRIS

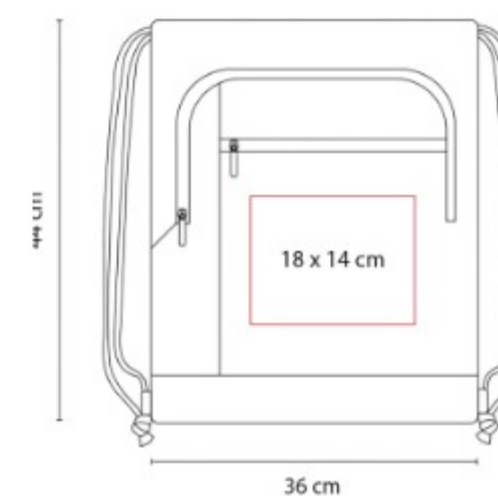

Bolsa-mochila con tirantes gruesos de cordón y cerrado de jareta.

SIN 219
**BOLSA-MOCHILA
PASTRANA**



Material: Non Woven
Técnica de impresión: Serigrafía
Área de impresión: 24 x 30 cm
Colores: AMARILLO, AZUL, AZUL CIELO, BLANCO, MORADO, NARANJA, NEGRO, ROJO, ROSA, TINTO, VERDE

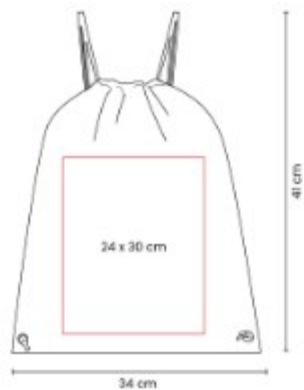

Bolsa-mochila con tirantes de cordón y cerrado de jareta.

SIN 220-
**BOLSA-MOCHILA
LORETTO**



Material: Algodón
Técnica de impresión: Serigrafía
Área de impresión: 22 x 30 cm
Colores: BEIGE

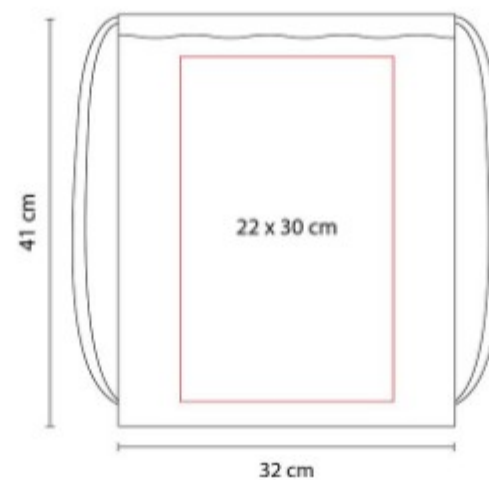

Bolsa-mochila con tirantes de cordón y cerrado de jareta.

SIN 227
**BOLSA-MOCHILA
OSUNA**



Material: Poliéster
Técnica de impresión: Serigrafía
Área de impresión: 25 x 27 cm
Colores: AMARILLO, AZUL, BLANCO, NARANJA, NEGRO, ROJO, ROSA, TINTO, VERDE



Bolsa-mochila con tirantes de cordón y cerrado de jareta.

SIN 231
**BOLSA-MOCHILA
BEAVER**



Material: Poliester
Técnica de impresión: Serigrafía
Área de impresión: 15 x 6 cm
Colores: NEGRO

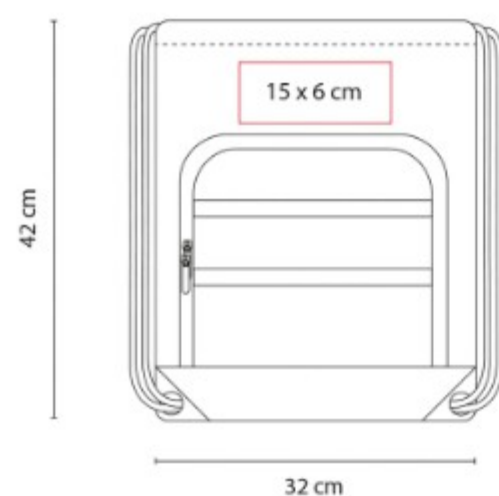

Bolsa-mochila con tirante doble grueso y cerrado de jareta. Cuenta con 1 bolsa frontal con cierre.

SIN 235
**BOLSA-MOCHILA
ASTORGA**



Material: Non Woven
Técnica de impresión: Serigrafía
Área de impresión: 26 x 33 cm
Colores: AMARILLO, AZUL, AZUL CIELO, BLANCO, MORADO, NARANJA, NEGRO, ROJO, ROSA, VERDE

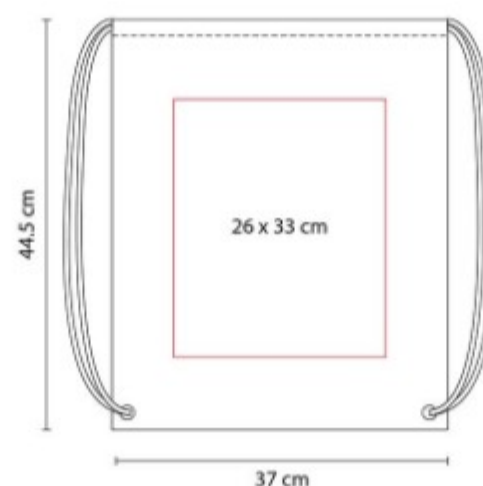

Bolsa-mochila con tirantes de cordón y cerrado de jareta.

SIN 286
BOLSA-MOCHILA TASKA



Material: Poliester
Técnica de impresión: Serigrafía
Área de impresión: 10 x 8 cm
Colores: AZUL, NEGRO



Bolsa con cierre de jareta. Compartimento principal con separador a prueba de agua y bolsillo con cierre.

SIN 301
BOLSA-MOCHILA ZITE



Material: Poliester
Técnica de impresión: Serigrafía
Área de impresión: 20 x 12 cm
Colores: GRIS

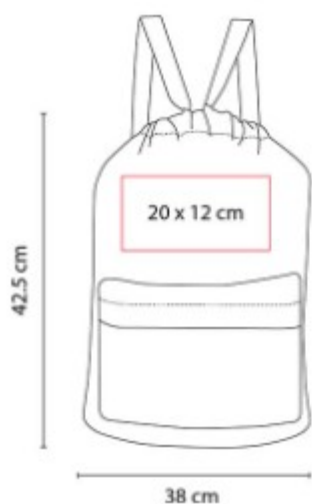

Bolsa-mochila con tirantes gruesos y cerrado de jareta. Bolsa frontal con cierre.

SIN 315
BOLSA-MOCHILA ARACAR



Material: Non Woven / Poliester
Técnica de impresión: Serigrafía
Área de impresión: 18 x 18 cm
Colores: AZUL, ROJO, VERDE

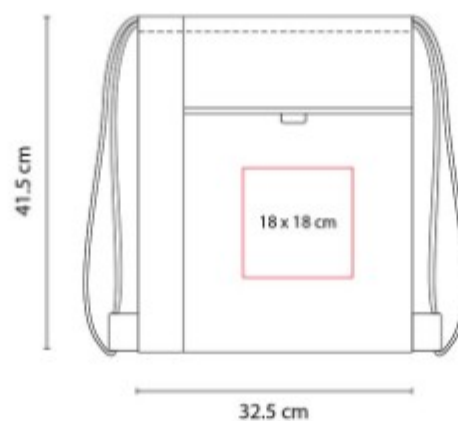

Bolsa-mochila con tirantes de cordon y cerrado de jareta.

SIN 319
BOLSA-MOCHILA KARLOVAC



Material: Poliester
Técnica de impresión: Serigrafía
Área de impresión: 22 x 14 cm
Colores: ROJO

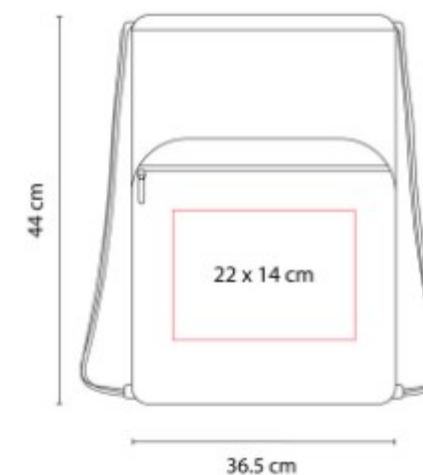

Bolsa-mochila con tirantes de cordon y cerrado de jareta. Bolsa frontal con cierre.

SIN 322
**BOLSA-MOCHILA
BAZMAN**



Material: Non Woven
Técnica de impresión: Serigrafía
Área de impresión: 20 x 20 cm
Colores: ROJO

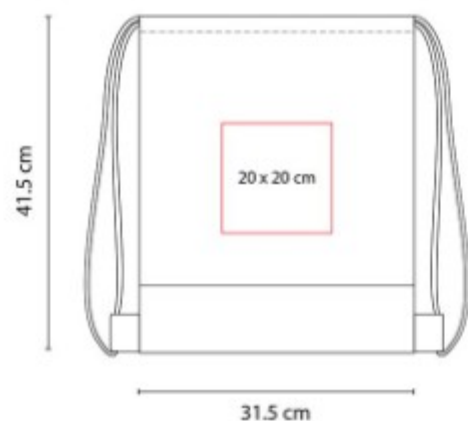

Bolsa-mochila con tirantes de cordón y cerrado de jareta.

SIN 405
**BOLSA-MOCHILA
FUSETA**



Material: Poliester
Técnica de impresión: Bordado / Serigrafía
Área de impresión: 22 x 15 cm
Colores: GRIS



Bolsa-mochila con tirantes de cordón y cerrado de jareta. Cuenta con una bolsa frontal con cierre y asas.

SIN 608
**BOLSA-MOCHILA
MALORA**



Material: Poliester
Técnica de impresión: Serigrafía
Área de impresión: 18 x 8 cm
Colores: AZUL, NEGRO

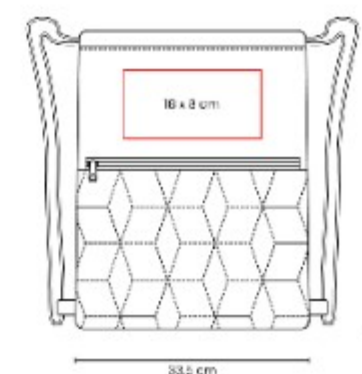

Bolsa-mochila con tirantes de cordón y cerrado de jareta.

SIN 614
**BOLSA-MOCHILA
FLICKEN**



Material: Poliester
Técnica de impresión: Serigrafía
Área de impresión: 7 x 10 cm
Colores: NEGRO

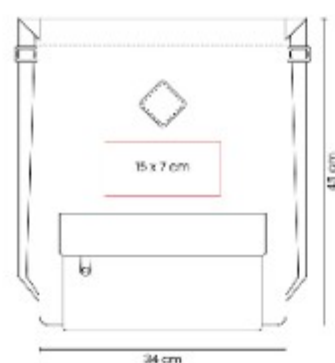

Bolsa-mochila con tirantes gruesos ajustables con broche de plástico y cerrado de jareta.

SIN 616
**BOLSA-MOCHILA
NUVEM**



Material: Poliester / Curpiel
Técnica de impresión: Serigrafía
Área de impresión: 13 x 13 cm
Colores: GRIS



Bolsa-mochila con tirantes de cordón y cerrado de jareta.

SIN 933
**BOLSA-MOCHILA
ANSHAR**



Material: Poliester
Técnica de impresión: Serigrafía
Área de impresión: 20 x 18 cm
Colores: AZUL, NEGRO, ROJO

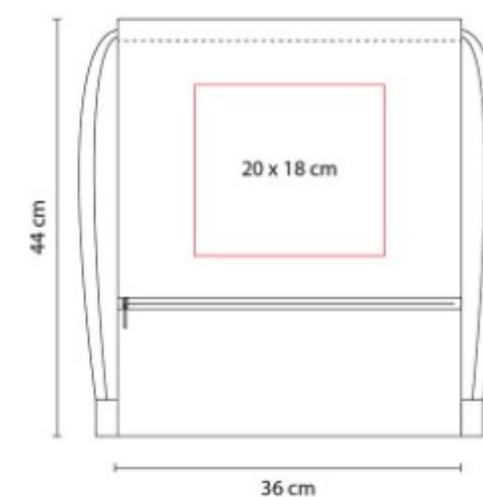

Bolsa-mochila con tirantes de cordón y cerrado de jareta. Bolsa frontal con cierre.

SIN 934
**BOLSA-MOCHILA
MYANMAR**



Material: Poliéster
Técnica de impresión: Serigrafía
Área de impresión: 30 x 20 cm
Colores: GRIS

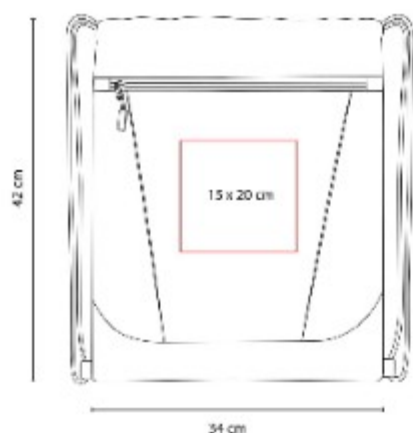

Bolsa-mochila gris, material jaspeado, bolsillo frontal con cierre, con tirantes de cordón y cerrado de jareta.

SIN 938
**BOLSA-MOCHILA
SUBLIMACION YOSEM**



Material: Non Woven
Técnica de impresión: Sublimación
Área de impresión: 30 x 30 cm
Colores: BLANCO



Bolsa-mochila para sublimar con tirantes de cordón y cerrado de jareta.





ENTRETENIMIENTO

SETS DE ENTRETENIMIENTO

JM 004- MALETIN DE POKER BELLAGIO



Material: Metal Estuche / Plastico
Fichas y Dados
Técnica de impresión: Laser /
Pantografo / Serigrafia
Área de impresión: 8 x 6 cm
Colores: PLATA

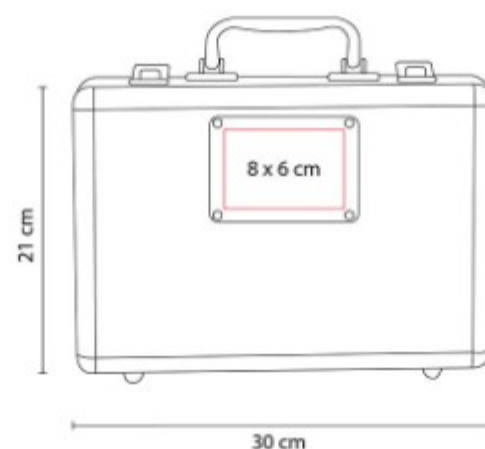

Incluye 200 fichas, 2 barajas
plastificadas, 5 dados, 1 ficha de
dealer y llaves.

JM 009- JUEGO DE CARTAS ROYAL



Material: Curpiel
Técnica de impresión: Serigrafia
Área de impresión: 7 x 12 cm
Colores: NEGRO

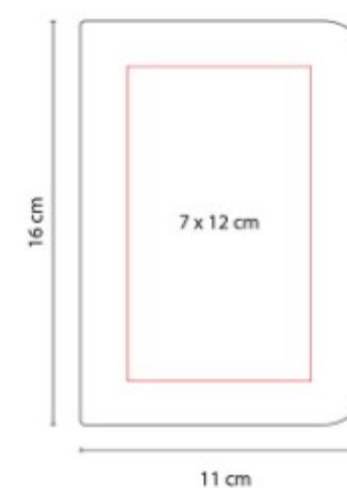

Estuche de curpiel con 2 barajas de
carton, libreta y boligrafo.

JM 017- SET DE JUEGO NAMIBIA



Material: Madera de Tilo / Plastico
Técnica de impresión: Laser / Serigrafía
Área de impresión: 17 x 10 cm
Colores: CAFE

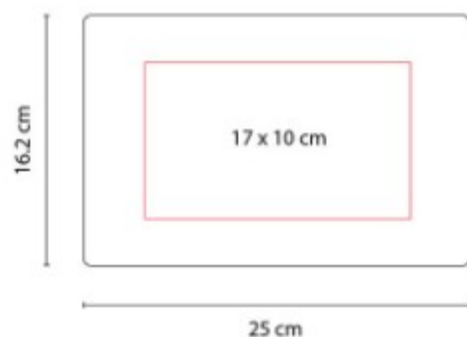

Incluye estuche de madera con juego de ajedrez, backgammon, 2 barajas plastificadas y domino de 28 piezas.

JM 025 SET DE POKER TAHUR

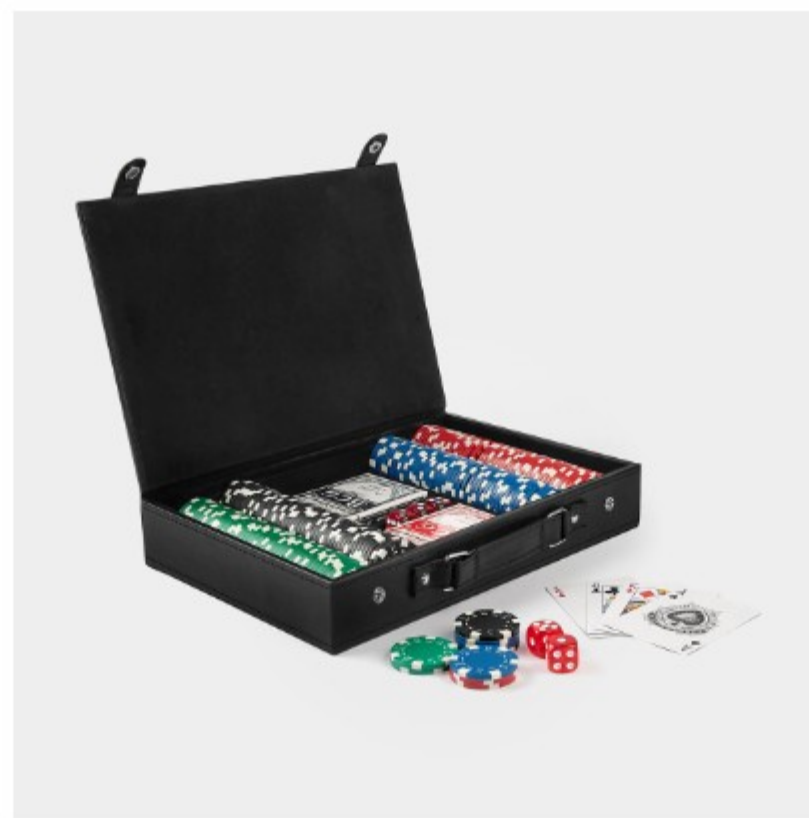

Material: PU Estuche / Plastico Fichas y Dados
Técnica de impresión: Laser / Serigrafía
Área de impresión: 25 x 15 cm
Colores: NEGRO

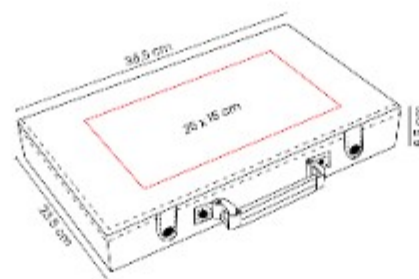

Set de juego con maletin.

JM 050 SET DE JUEGO ARUA



Material: Madera de Tilo Estuche / Plastico Fichas
Técnica de impresión: Laser / Serigrafía
Área de impresión: 16 x 14 cm
Colores: NEGRO

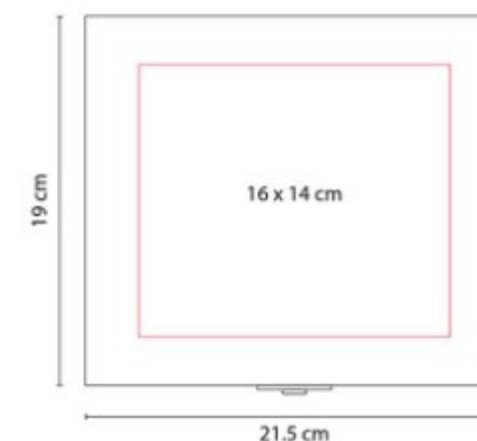

Incluye caja de madera, domino con 28 piezas, 2 barajas y 5 dados.

JM 075
SET DE JUEGO HOFUF



Material: Madera de Tilo Estuche /
Plastico Fichas y Dados
Técnica de impresión: Laser /
Serigrafía / Tampografía
Área de impresión: 15 x 9 cm
Colores: NEGRO

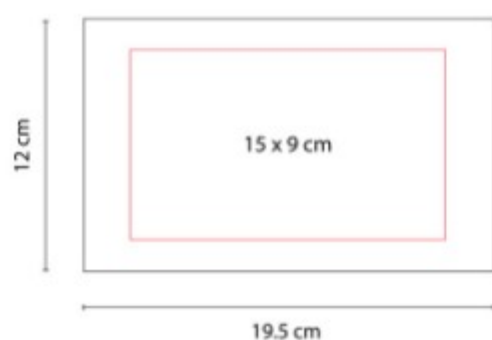

Incluye estuche de madera con 5 dados, 2 barajas plastificadas y domino de 28 piezas.

JM 090
SET DE JUEGO SOANA

**NUEVO
2023**



Material: Madera de Pino
Técnica de impresión: Laser /
Serigrafía
Área de impresión: 7 x 7 cm
Colores: BEIGE

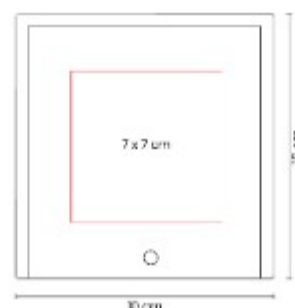

Set de juego que incluye una baraja, 5 dados y estuche de madera.



ESCRITURA

SETS DE BOLÍGRAFOS

EST 015 SET COBALT



Material: Aluminio
Técnica de impresión: Serigrafía
Área de impresión: 1 x 4 cm
Bolígrafo / 3 x 10 cm Estuche
Colores: AZUL, BLANCO, ROJO

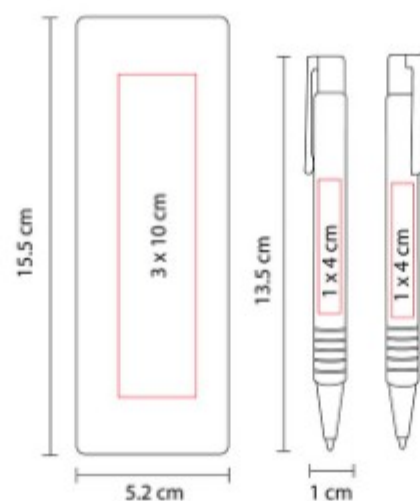

Bolígrafo y lapicera 0.5 mm.
Mecanismo pulsador. Incluye estuche
metalico.

EST 030- SET DURHAM



Material: Plastico
Técnica de impresión: Serigrafía /
Tampografía
Área de impresión: 0.6 x 5.7 cm
Bolígrafo / 3.3 x 9.7 cm Estuche
Colores: BLANCO

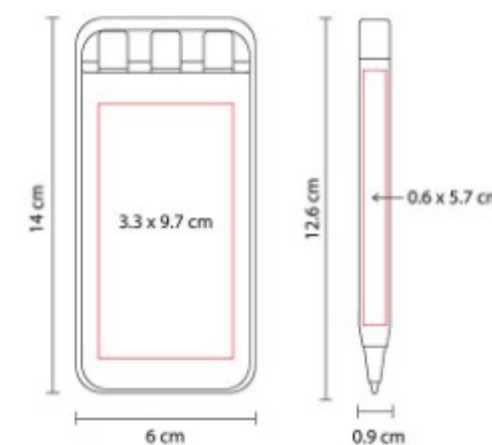

Incluye lapicera 0.5 mm y bolígrafos
tinta azul y roja.

EST 035 SET GUAMA



Material: Madera
Técnica de impresión: Laser / Serigrafía
Área de impresión: 0.4 x 4 cm Bolígrafo / 1.3 x 12 cm Estuche
Colores: BEIGE

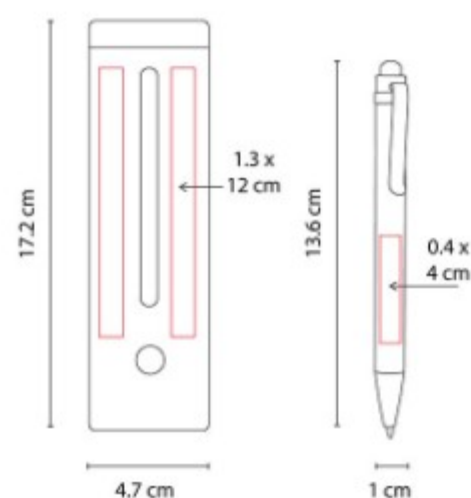

Bolígrafo y estuche de madera. Estuche con porta pluma y porta tarjetas.

EST 040 SET CADMIO



Material: Aluminio / Curpiel
Técnica de impresión: Laser / Serigrafía / Termograbado
Área de impresión: 0.7 x 5 cm Bolígrafo / 2.5 x 9 cm Estuche
Colores: NEGRO

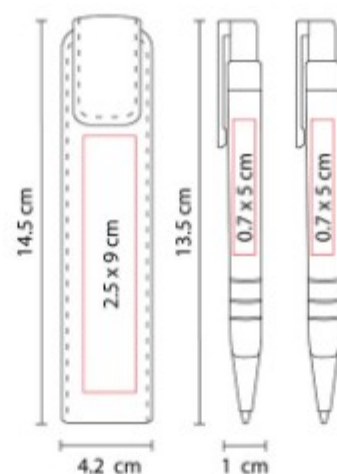

Bolígrafo y lapicera 0.5 mm. Mecanismo pulsador. Incluye estuche con imán para cerrado.

EST 055 SET GALAM



Material: Plástico
Técnica de impresión: Serigrafía / Tampografía
Área de impresión: 0.7 x 6 cm Estuche
Colores: GRIS OXFORD, ROSA

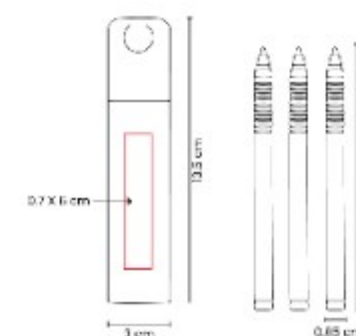

Set de 3 bolígrafos de tinta negra, azul y roja. Incluye estuche de plástico con sistema push.

EST 070
SET MARKIEREN



Material: Plastico
Técnica de impresión: Serigrafia /
Tampografía
Área de impresión: 1.5 x 2 cm
Marcador / 4 x 5 cm Estuche
Colores: BLANCO

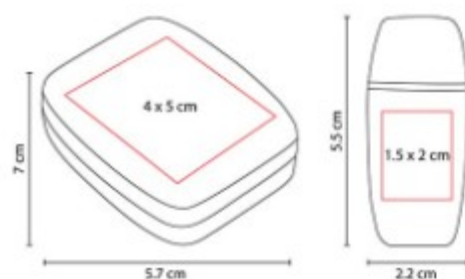

Marcatextos de cera. Incluye estuche.

EST 080
SET VERNAL



Material: Madera
Técnica de impresión: Laser /
Serigrafia
Área de impresión: 0.4 x 4 cm
Colores: BEIGE

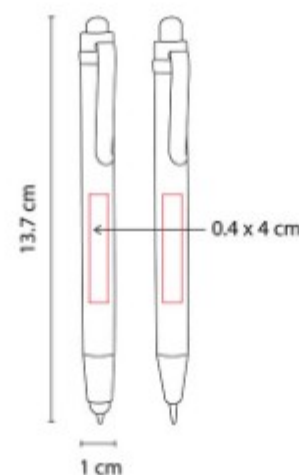

Boligrafo con touch screen y lapicera 0.5 mm. Mecanismo pulsador. Incluye estuche.

EST 090
SET FAYUN



Material: Aluminio
Técnica de impresión: Serigrafia
Área de impresión: 0.8 x 4.5 cm Ball
Point / 0.8 x 6 cm Roller Pen
Colores: GRIS

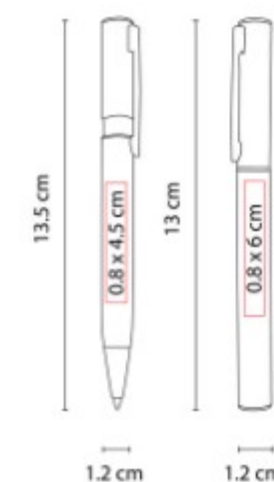

Set de boligrafo ball point y roller pen. Incluye estuche.



masrecio.com



81 1534 1651



C. Guadalupe 1215,
Esmeralda, Centro,
67140 Guadalupe, N.L.